



Руководство по эксплуатации



Торговый автомат спиральной конструкции для продажи штучного товара

«PALMA H»



НОРМАТИВНЫЕ ДОКУМЕНТЫ:

Автоматы серии PALMA «H» соответствуют требованиям следующих нормативных документов:

EN 60335

Директиве ЕС в отношении оборудования DSM 89/392/ЕЭС и всем принятым к ней поправкам.

Директиве ЕС в отношении оборудования низкого напряжения DBT 73/23/ЕЭС и всем принятым к ней поправкам.

Директиве ЕС об электромагнитной совместимости EMC 89/339/ЕЭС и всем принятым к ней поправкам.

Внимание:

В случае перепадов напряжения в электросети дисплей автомата может начать мигать, в отдельных случаях автомат может временно выключиться, в результате чего покупка, совершаемая в этот момент, может не состояться.



Настоящий автомат предназначен для **УСТАНОВКИ ВНЕ ПОМЕЩЕНИЙ**, однако, его нельзя устанавливать в местах, где на него будут попадать струи воды. Также запрещено мыть его с использованием струи воды. См. раздел **6.8 Уход за внешними поверхностями**.



Глава 1. Общие характеристики

1.1 Виды продаваемых товаров.

Автоматы линии PALMA Нпредназначены для продажи штучных товаров в различных упаковках, в которых отсутствует возможность просыпания сахара или других липких продуктов. Ниже приводится описание продуктов, которые могут продаваться с использованием спиралей различной конфигурации и механизмов извлечения разных типов. Кроме того, вы всегда можете обратиться в компанию AZKOYEN за информацией о наиболее приемлемом автомате для продажи каждого конкретного продукта.

1.2 Стенд для продуктов.

В автоматах линии PALMA “Н” предусмотрено до 7 ЛОТКОВ, которые в зависимости от их модели могут укомплектовываться максимум 8 спиральями. Указанные спирали могут быть разного размера, что позволяет приспособливать их для продажи различных товаров.

1.3 Контроль выполнения операций.

На дверце автомата предусмотрен цифробуквенный жидкокристаллический дисплей с набором цифр 2x16, на котором появляются сообщения для покупателя о выполняемой операции и для оператора при программировании автомата.

Автомат также снабжен пультом с кнопками для его программирования и выполнения различных функций:

Программирование цены каждого наименования товара, вида каналов и т. д.

Ведение учета общего количества проданного товара или каждого отдельного наименования, общей суммы продаж, сумм, предназначенных для выдачи сдачи и т. д.

Самодиагностика, обнаружение и сообщение о неисправностях.

Связь с механизмами системы оплаты, периферийными устройствами (прибор на инфракрасных лучах, RS-232, модем и т. д.)

1.4 Кнопки выбора товара.

Механизм выбора товара представляет собой цифробуквенную клавиатуру, при помощи которой вводится комбинация (ЛОТОК – СПИРАЛЬ) приобретаемого товара.

Кроме того, имеется кнопка, позволяющая возвращать опущенные монеты в том случае, если выдача товара не состоялась, или получать сдачу. Данная кнопка также используется при программировании автомата.

1.5 Охлаждение.

Все автоматы серии **PALMA «Н»** снабжены термометром, который контролирует температуру товара внутри автомата. В автомате предусмотрена возможность охлаждения всех лотков до одной температуры или наличие двух различных температур для разных видов товара.

В системе охлаждения используется охлаждающий газ R-134a, БЕЗ CFC (хлорофторуглерода) с целью защиты озонового слоя.

1.6 Размеры (мм) и вес (кг).

Модель	Высота	Ширина	Глубина	Вес
PALMA H-70	1830	723	860	238
PALMA H-87	1830	888	875	272

1.7 Рабочая температура автомата.

Автомат работает в температурном режиме от 0°С до 32°С при относительной влажности от 35% до 95%.

УКАЗАННЫЕ ЗНАЧЕНИЯ НЕ МОГУТ СЧИТАТЬСЯ ДЕЙСТВИТЕЛЬНЫМИ, ЕСЛИ АВТОМАТ ПОДВЕРГАЕТСЯ ВОЗДЕЙСТВИЮ ПРЯМЫХ СОЛНЕЧНЫХ ЛУЧЕЙ.



1.8 Рабочий наклон автомата.

Автомат может эксплуатироваться при фронтальном и боковом наклоне максимум 2°.

При перемещении или транспортировке автомат всегда должен находиться в вертикальном положении. **НЕ ДОПУСКАЕТСЯ КЛАСТЬ АВТОМАТ НА ОДНУ ИЗ ЕГО СТОРОН.**

1.9 Рабочий уровень шума.

Рабочий уровень шума автоматов этой серии не превышает 70 дБ(А).



Глава 2. Подготовка к работе и запуск

2.1 Электротехнические характеристики

Напряжение в электрической сети должно соответствовать напряжению, указанному на табличке с характеристиками автомата, которая расположена на задней стенке; напряжение не может превышать 6% или быть ниже 10% от указанного.

Потребляемая мощность также указана на табличке.



ВНИМАНИЕ: АВТОМАТ СОДЕРЖИТ ДЕТАЛИ, НАХОДЯЩИЕСЯ ПОД ВЫСОКИМ НАПРЯЖЕНИЕМ. ЗАПРЕЩАЕТСЯ МАНИПУЛИРОВАТЬ КОМПОНЕНТАМИ, КОТОРЫЕ ОБОЗНАЧЕНЫ ЗНАКОМ ВЫСОКОГО НАПРЯЖЕНИЯ. ЭТО МОГУТ ДЕЛАТЬ ТОЛЬКО СПЕЦИАЛИСТЫ ТЕХНИЧЕСКОЙ СЛУЖБЫ.

ЗАМЕНА КАБЕЛЯ ПИТАНИЯ ДОЛЖНА ОСУЩЕСТВЛЯТЬСЯ ТОЛЬКО ОФИЦИАЛЬНЫМИ СПЕЦИАЛИСТАМИ КОМПАНИИ AZKOYEN.

2.2 Выбор места для установки автомата.

Убедитесь в том, что электрическая проводка, розетка и автоматический предохранитель обладают достаточной мощностью для подключения автомата.

Внимание: Электрическая вилка автомата снабжена контактом заземления. Необходимо обеспечить надежный контакт корпуса автомата с контактом заземления, кроме того, следует предусмотреть свободный доступ к месту подключения автомата в электросеть. **AZKOYEN** не несет ответственность за какие бы то ни было последствия при несоблюдении приведенных выше требований.

ПОМНИТЕ: ДЛЯ ПРАВИЛЬНОЙ РАБОТЫ АВТОМАТА НЕ РЕКОМЕНДУЕТСЯ УСТАНАВЛИВАТЬ ЕГО В МЕСТЕ, ГДЕ ОН БУДЕТ ПОДВЕРГАТЬСЯ ПРЯМОМУ ВОЗДЕЙСТВИЮ СОЛНЕЧНЫХ ЛУЧЕЙ.

Нивелирование. При установке автомата следует помнить о рекомендациях в отношении угла наклона; для выравнивания автомата используйте четыре регулируемые ножки.

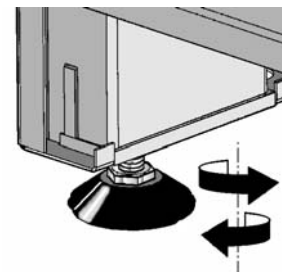

Вентиляция. Сжижение охлаждающего газа достигается при помощи принудительной циркуляции воздуха. Входящий воздух не должен поступать из горячего источника; при установке автомата необходимо использовать ограничители. Помимо того, что вы можете использовать их в качестве ручек, при установке автомата к стене, они обеспечивают минимальное пространство, необходимое для правильной работы системы вентиляции.

ПЕРЕД ВКЛЮЧЕНИЕМ АВТОМАТА СЛЕДУЕТ ПОДОЖДАТЬ КАК МИНИМУМ ПОЛЧАСА ПОСЛЕ СНЯТИЯ С НЕГО УПАКОВКИ И ПОДКЛЮЧЕНИЯ. СИСТЕМА ОХЛАЖДЕНИЯ ДОЛЖНА ПРИЙТИ В НОРМУ, В ПРОТИВНОМ СЛУЧАЕ ОНА МОЖЕТ ВЫЙТИ ИЗ СТРОЯ.

2.3 Запуск

После подключения автомата в сеть следует включить **главный выключатель**, расположенный в нижней части дверцы.

Система охлаждения начнет свою работу автоматически.

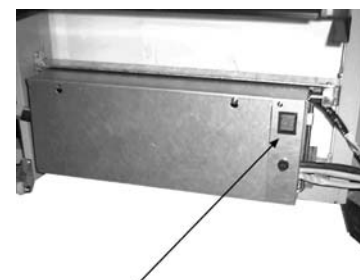

главный выключатель



2.4 Первичная загрузка товаров.

См. инструкции раздела 4.2.1.

2.5 Зарядка устройств для выдачи сдачи.

См. инструкции раздела 4.4.

2.6 Начальное программирование

Для работы автомата следует запрограммировать стоимость товаров, в противном случае, автомат перейдет в режим **НЕ РАБОТАЕТ**, запрограммируйте цены товаров, следуя инструкциям, изложенным в разделе, посвященном программированию.

2.7 Рабочий режим автомата.

Закройте дверцу и попробуйте получить несколько наименований товаров для того, чтобы проверить работу каждой спирали, правильность программирования наименований товаров и выдачу сдачи для всех типов монет. Если автомат работает без сбоев, войдите в режим программирования и проверьте правильность ведения учета. Обнулите его и верните автомат в рабочее состояние. Для начала продажи закройте дверцу.



Глава 3. Описание выполняемой операции.

3.1 Продажа.

Каждая кнопка выбора товара снабжена табличкой (7) с комбинацией букв, которая соответствует положению лотка и спирали механизма выдачи в нем. Кроме того, рядом с кнопкой выбора товара указана цена (8).

После ввода монет в щель монетоприемника (1) на информационном дисплее (2) появляется индикация введенной суммы по мере поступления монет в монетоприемник. Монеты, которые не были приняты, поступают непосредственно в окошко для выдачи сдачи (6) с тем, чтобы их можно было сразу забрать оттуда.

После ввода стоимости или ее превышения за приобретаемый товар, достаточно нажать комбинацию кнопок (3) соответствующих буквенному обозначению товара (в том же порядке, в котором они приведен) для того, чтобы спираль механизма выдачи направила товар в окошко для выдачи (5), откуда его можно будет забрать.

Монеты, выдаваемые в виде сдачи, поступают в окошко для сдачи.

ПРИМЕЧАНИЕ: Нельзя нажимать на кнопку выбора товара, который закончился, так как автомат произведет операцию выдачи независимо от того, есть этот товар или нет.

1. Прорезь для опускания монет
2. Информационный дисплей
3. Кнопки выбора товара
4. Стеллаж с товарами
5. Окошко для выдачи товара
6. Окошко для выдачи сдачи
7. Табличка с наименованием товара
8. Табличка с ценой

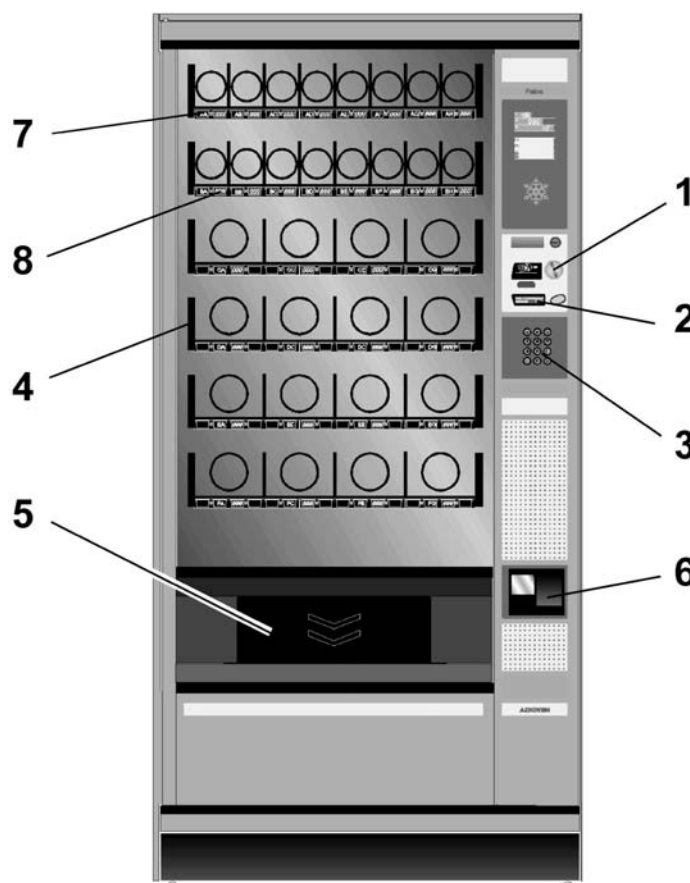



Глава 4. Описание автомата.

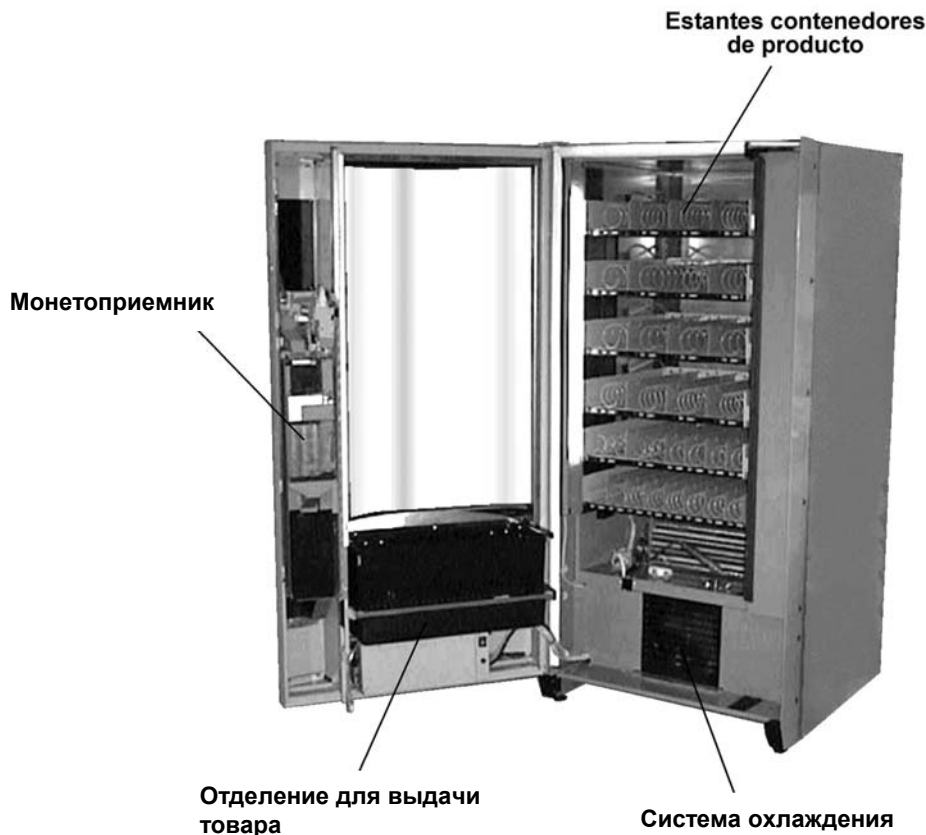

4.1 Холодильник

В передней части корпуса автомата размещается изолированная вспененным полиуретаном холодильная камера. Для предотвращения появления коррозии с внутренней стороны камера покрыта покрашенной оцинкованной сталью.

Система охлаждения сконструирована таким образом, что, по желанию, вы можете поддерживать два различных температурных режима внутри автомата. На нижней лотке поддерживается наиболее низкая температура, которая несколько повышается по мере перехода в верхние отделения камеры. Если вы хотите использовать эту систему, обратитесь в сервисную службу.

4.2 Стеллаж для размещения товаров.

Может содержать максимум семь независимых и регулируемых по высоте лотков (1). В каждом из них могут размещаться до восьми спиралей выдачи товара (2), которые отделены регулируемыми разделителями (3). Спирали предназначены для размещения товаров и их выдачи. Помимо спиралей, которыми автомат комплектуется серийно, существует ряд устройств, предназначенных для приспособления автомата к вашим потребностям. В Приложении 2 приводится перечень всех имеющихся в наличии спиралей.

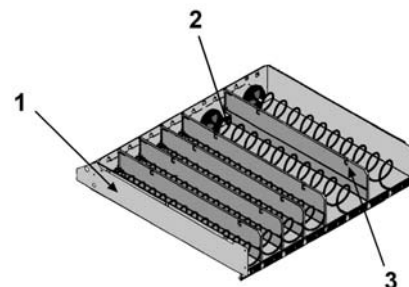

Наряду с указанными спиральями, существует также комбинация из двух простых спиралей, соединенных при помощи шестеренок, которые приводятся в движение при помощи одного двигателя экстрактора. Такая система специально предназначена для продажи крупных товаров, которые легко деформируются.



4.2.1 Загрузка товара.

1. Выньте лоток, в который вы хотите загрузить товар, слегка приподняв его и потянув на себя.

2. Загрузите товар для продажи, укладывая его в желоба для спиралей, начиная с внутренней части по направлению к внешней части, убедившись при этом в отсутствии незаполненных промежутков.

Рекомендуется укладывать продукты с небольшим наклоном назад, что облегчает их падение в отделение для выдачи.

3. После загрузки лотка, верните его на место и загрузите товар в следующий стеллаж.

После окончания загрузки произведите пробную выдачу каждого товара, убедившись в том, что следующий продукт занял правильное положение для его выдачи. Снова откройте автомат и верните на место извлеченный товар.



РЕКОМЕНДАЦИИ: Неправильно уложенные продукты в пакетах и коробках могут стать причиной сбоев при выдаче. Следите за тем, чтобы запечатанные края пакетов и коробок не цеплялись за спирали.

Продукты, которые при падении могут быть повреждены, рекомендуется складывать на нижние лотки.

Во избежание опрокидывания автомата не рекомендуется вынимать сразу несколько лотков.

4.3 Механизм платежной системы.

1. Приемное отделение для монет
2. Монетоприемник
3. Трубки для выдачи сдачи
4. Касса

На дверце автомата находится механизм выбора товара, возврата сдачи и монетоприемника. Механизм включает приемное отделение для монет, по которому монеты поступают в монетоприемник, где они распознаются, и откуда поступает сигнал в систему управления автомата. Если речь идет о монетах, которые могут быть использованы для выдачи сдачи, они складываются в трубках для сдачи монетоприемника. Если трубки для сдачи заполнены или речь идет о монетах, которые не могут использоваться для выдачи сдачи, монеты поступают в кассу.

Если опущенная монета неправильная, монетоприемник отказывается принимать ее.

Если после ввода монет покупатель нажмет кнопку возврата, монетоприемник извлечет монеты того же номинала из трубок для сдачи.

Azkoyn рекомендует использовать платежные системы типа **EJECUTIVO** или **MDV/ICP**, тем не менее, в автомат могут устанавливаться любые другие совместимые с ним платежные системы, при условии, что они соответствуют *Европейской директиве EMC 89/336/ЕЭС и принятым к ней поправкам.*

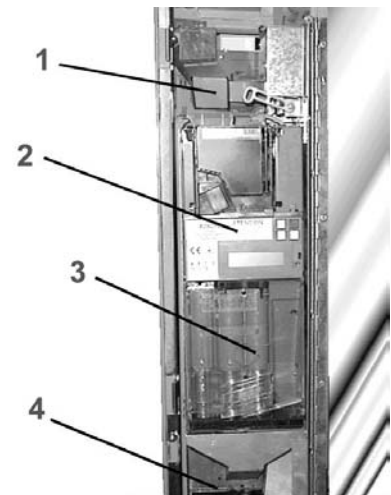

4.4 Зарядка трубок для сдачи.

Если в вашем автомате установлена платежная система типа **MDV/ICP**. Переведите автомат в режим программирования и загрузите монеты для сдачи, порядок загрузки не имеет значения, монетоприемник выполнит их классификацию и разложит по соответствующим трубкам. После заполнения трубок выйдите из режима программирования.

Если в вашем автомате установлена платежная система **EJECUTIVO**. Следуйте инструкциям, прилагаемым к платежной системе.



Глава 5. Программирование.

5.1 Что такое программирование?

Автомат может выполнять ряд функций, которые Вы можете задавать сами. Программированием называются действия, которые выполняются для определения порядка работы автомата при выполнении им определенных операций.

Существует два способа программирования автомата:

При помощи Персонального меню. Речь идет о наиболее часто используемых функциях, к которым нужен быстрый доступ.

При помощи Общего меню. Вы можете сами добавлять в Персональное меню отдельные функции (максимум 32).

5.2 Как осуществляется программирование?

Автомат снабжен переносным пультом с четырьмя кнопками, которые позволяют управлять им во время его нормальной работы и при программировании функций.

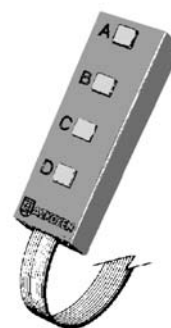

Использование пульта программирования в нормальном режиме. При нахождении автомата в рабочем состоянии пульт может использоваться для:

Нажатие кнопки A	Переводит автомат в режим БЕСПЛАТНАЯ ВЫДАЧА только для одной операции, после окончания операции автомат возвращается в режим нормальной работы.
Нажатие кнопки B	Нажатие и удержание кнопки свыше 3 секунд высвечивает на дисплее температуру внутри автомата.
Нажатие кнопки C	Переключает автомат в режим программирования. При нажатии и удерживании кнопки свыше 3 секунд, на дисплее автомата появится запрос о вводе номера функции для ее непосредственного выполнения.
Нажатие кнопки D	Позволяет изменять запрограммированные функции при помощи устройства на инфракрасных лучах. Нажатие и удержание кнопки свыше 3 секунд позволяет перейти в режим программирования Персонального меню. При нажатии и удерживании кнопки свыше 5 секунд происходит обнуление памяти.

Использование пульта программирования в режиме программирования. После перевода автомата в режим программирования порядок работы автомата может быть изменен следующими способами:

Изменение цифровых значений (или ввод цифр). В ряде случаев автомат попросит вас ввести цифры (например, номер функции или цену). Для этого следует выполнить следующее:

A Увеличивает единицы	(0000 + A = 0001)
B Увеличивает десятки	(0000 + B = 0010)
C Увеличивает сотни	(0000 + C = 0100)
D Увеличивает тысячи	(0000 + D = 1000)

Например, для набора цифры 3142 следует нажать следующие кнопки:

D + D + D	(3000)
C	(3100)
B + B + B + B	(3140)
A + A	(3142)

После ввода числа, для подтверждения ввода и перехода к следующему шагу нажмите кнопку **ВОЗВРАТ**.

Изменение цифробуквенных значений (или ввод данных). В ряде случаев у вас может возникнуть необходимость ввода фрагментов текста или отдельных слов (например, рекламный лозунг).

Набор имеющихся в наличии символов приводится в ПРИЛОЖЕНИИ 1.



Символ, который вам нужно заменить, находится справа на дисплее, при этом он подчеркнут и мигает. Для замены символов следует выполнить следующее:

- A Переходит к следующему символу в списке
 - B Возвращается к предыдущему символу в списке
 - C Стирает мигающий символ, после чего начинает мигать символ, который находится на дисплее слева от него.
 - D Подтверждает ввод мигающего символа, после чего начинает мигать следующий символ справа.
- ВОЗВРАТ Заканчивает режим редактирования сообщения, подтверждая введенное слово или фразу.
- Помните, что мигающий символ не будет включен в текст.

Выбор опций. В отдельных случаях автомат предложит вам сделать выбор между двумя возможными опциями.

Нажатие кнопок А или В изменяет Да на Нет.

Нажатие кнопки D подтверждает значение, которое показывается на дисплее.

5.3 Персональное меню.

Доступ и управление Персональным меню. Персональное меню содержит ряд функций автомата, которые в связи с их частым использованием сгруппированы вместе, и к которым обеспечен быстрый и простой доступ. Персональное меню содержит следующие функции:

- 110 ДЕНЬГИ ПРОД.
- 120 ВСЕГО ДЕНЕГ
- 171 ОБНУЛЕНИЕ УЧЕТА
- 201 ПРОГР. ЦЕНЫ
- 210 ПРОГ. ИМПУЛЬСЫ
- 420 СООБЩ. ПУБЛИЧ.
- 468 ХОЛОД.
- 510 ДАТА/ВРЕМЯ

ПРИМЕЧАНИЕ: По желанию пользователя, набор этих функций может быть изменен.

Для работы с функциями Персонального меню следует выполнить следующее:

- Откройте автомат.
- Нажмите кнопку С на пульте программирования. Если во время работы автомата имели место сбои (неисправности, отсутствие монет в трубках выдачи сдачи ...), на дисплее появятся сообщения о них. Снова нажмите кнопку С для получения доступа в Персональное меню (если аварий не было, достаточно нажать кнопку С один раз). Появится первая функция.
- Нажмите кнопку А или ВОЗВРАТ для перехода к следующей функции Персонального меню.
- Для возврата к предыдущей функции нажмите кнопку В.
- Нажмите кнопку С для выхода из режима программирования.
- Нажмите кнопку D для программирования функции, которая показывается на дисплее.

Порядок ввода изменений и программирования функций подробно объясняется в разделе «Общее меню».

5.4 Персональное меню. Конфигурация.

Если вы часто используете отдельные функции, то вы можете добавить их в Персональное меню. Персональное меню может содержать максимум 32 функции. Для программирования этой функции следуйте инструкциям, описанным для функции **440 ПЕРСОНАЛЬНОЕ МЕНЮ** в разделе «Общее меню».

5.5 Быстрый доступ к функции.

При необходимости выполнения функции, которая отсутствует в персональном меню, нажмите и удерживайте кнопку С в течение 3 секунд. На дисплее появятся три цифры для ввода номера функции, которую вы хотите выполнить. Для ввода и доступа к функции используйте режим изменения цифровых значений.



5.6 Общее меню.

Ниже подробно описываются различные функции автомата, приводится порядок их использования и работа каждой из них; для этого использован следующий формат:

СООБЩЕНИЕ ФУНКЦИЯ	<i>Описание функции</i>
--------------------------	-------------------------

Порядок работы в этой или этих функциях.

ДЕЙСТВИЯ

001 ОПУСТОШЕНИЕ ТРУБ	<i>Ручное опустошение трубок выдачи сдачи с MDB.</i>
-----------------------------	--

Нажатие кнопок А и В позволяет переходить вперед или назад с одной трубки выдачи сдачи на другую платежной системы MDB.

Нажатие кнопки D позволяет извлечь одну монету из выбранной трубки. На дисплее показывается учет выданных монет.

002 РУЧ. ЗАР. ТРУБ	<i>Ручная зарядка трубок выдачи сдачи с MDB.</i>
---------------------------	--

Вставьте монеты в трубки, на дисплее появятся данные об учете.

010 ПЕЧАТЬ ДАННЫХ	<i>Передача данных на принтер.</i>
--------------------------	------------------------------------

Передаёт данные учета на выход RS-232C в формате ASCII со строками в 40 столбцах.

Для получения дополнительной информации смотрите инструкцию к принтеру.

050 КАЧЕСТ. СИГНАЛА	<i>Качество приема телефонной связи модемом GSM.</i>
----------------------------	--

На дисплее показывается индикация о качестве принимаемого сигнала модемом GSM. В зависимости от положения антенны качество сигнала приема может меняться. Максимальный уровень сигнала приема обозначается индикацией 31.

ВЕДЕНИЕ УЧЕТА.

110 ДЕНЬГИ ПРОД.	<i>Сумма реализованного товара каждого наименования.</i>
-------------------------	--

Нажмите на кнопку выбора товара, и на дисплее появится цена товара данного наименования.

Нажмите следующую кнопку выбора товара для продолжения проверки цен.

111 ШТУК ПРОД	<i>Количество единиц проданного товара каждого наименования.</i>
----------------------	--

Нажмите на кнопку выбора товара, и на дисплее появится цена товара данного наименования.

Нажмите следующую кнопку выбора товара для продолжения проверки цен.

120 ВСЕГО ДЕНЕГ	<i>Общая сумма реализованного товара.</i>
------------------------	---

На дисплее показывается общая сумма, полученная за реализованный товар.

121 ВСЕГО ШТ.	<i>Общее количество единиц проданного товара.</i>
----------------------	---

141 ДЕН. В КАССЕ	<i>Сумма денег, находящаяся в кассе или отделении для хранения денег.</i>
-------------------------	---

142 ДЕН. В ТРУБ.	<i>Сумма денег во всех трубках для сдачи.</i>
-------------------------	---

145 ДЕН. ОПУС. РУЧ	<i>Не подлежащая обнулению сумма денег, извлеченных из трубок для сдачи вручную.</i>
---------------------------	--

146 ДЕН. НЕ ВЫДАН	<i>Не подлежащая обнулению сумма денег, не выданных из трубок для сдачи.</i>
--------------------------	--

148 ДЕНГ. КАРТ.	<i>Сумма, полученная при помощи карточек предварительной оплаты.</i>
------------------------	--

На дисплее появляются затребованные данные.

150 НЕ ПРОД. ТОВАР.	<i>Количество непроданного товара каждого наименования. (Присутствует только в автоматах с устройством обнаружения отсутствия товара).</i>
----------------------------	--

Нажмите на кнопку выбора требуемого наименования товара. На дисплее появится число единиц непроданного товара данного наименования в связи с его отсутствием.

**171 ОБНУЛ.УЧЕТ** *Обнуление всех данных учета.*

Нажатие кнопки D стирает все данные учета автомата, за исключением учета для трубок для сдачи.

174 ОБНУЛ.УЧЕТ ТРУБ. *Сброс данных учета в трубках выдачи сдачи.*

Нажатие кнопки D стирает все данные учета для трубок сдачи.

180 ПОСТ.УЧЕТ ПРОД. *Непрерывный учет общей суммы продаж.*

Эта функция показывает общую сумму, полученную за проданный товар с момента последнего обнуления данных в памяти RAM. Этот учет не обнуляется при помощи функции 171. Его можно обнулить лишь при начальном запуске автомата.

183 ДЕНЕГ В КАССЕ *Не подлежащая обнулению сумма денег, находящихся в кассе или отделении для хранения денег.***184 ДЕНЕГ В ТРУБ.** *Не подлежащая обнулению сумма, предназначенная для выдачи сдачи.***185 ВОЗВР.ДЕНЕГ** *Не подлежащая обнулению сумма денег, извлеченных из трубок для сдачи вручную.***186 НЕ ВОЗВР.ДЕНГ.** *Не подлежащая обнулению сумма денег, не выданных из трубок для сдачи.***188 ДЕНЕГ КАРТ.** *Не подлежащие обнулению данные об учете, полученных сумм при оплате карточками предварительной оплаты.*

На дисплее показывается индикация затребуемых данных по непрерывному учету автомата (накопившихся с момента последнего включения автомата).

ПРОГРАММИРОВАНИЕ ЦЕН И РЕЖИМОВ ПРОДАЖИ.**201 ПРОГ. ЦЕНЫ** *Программирование цен для каждого наименования товара.*

Нажмите кнопку выбора товара, а затем, при помощи функции изменения цифровых значений, введите новую цену. Для программирования цены для следующего наименования достаточно нажать соответствующую кнопку выбора товара и повторить операцию.

Для окончания программирования нажмите ВОЗВРАТ.

202 ВЫБОР/ЦЕН. *Устанавливает цену для нескольких наименований товаров.*

Запрограммируйте цену при помощи функции изменения цифровых значений. Нажмите кнопки наименования товаров, для которых вы хотите установить эту цену.

Нажмите ВОЗВРАТ для программирования другой цены. Если вы нажмете ВОЗВРАТ, не запрограммировав цену, автомат выйдет из режима программирования данной функции.

204 ЕДИНАЯ ЦЕНА *Назначает единую цену для всех видов товара.*

Запрограммируйте цену при помощи функции изменения цифровых значений. Нажмите кнопку ВОЗВРАТ, и введенная цена будет назначена для ВСЕХ ВИДОВ ТОВАРА, присутствующих в автомате.

ПРИМЕЧАНИЕ: Ввод 9999 в режиме функций 201, 202 и 204 аннулирует запрограммированную цену.

210 ПРГ. ИМПУЛЬСЫ *Программирует количество импульсов мотора экстрактора для каждого канала.*

Выберите канал для программирования. Нажатие **A** программирует требуемое количество импульсов.

Можно запрограммировать следующие импульсы для каждого механизма извлечения:

- 1 Спираль 1/2 оборота
- 2 Спираль 1 оборот
- 9 Для освобождения канала от программирования

211 ДАТА ХРАН. *Программирование срока годности портящихся продуктов для каждой полки.*

При наличии портящихся товаров в **режиме выбора опций** выберите, хотите ли вы исправить ошибку, вызванную истечением срока хранения этих продуктов.

В **режиме выбора опций** выберите, хотите ли вы, чтобы автомат следил за сроком хранения продуктов на полке.

Если вы хотите контролировать срок годности, запрограммируйте дату их хранения для каждой полки. Нажатие кнопок **A** и **B** позволяет передвигаться вперед или назад между полками автомата. Нажатие



кнопки **D** переходит к программированию срока годности товара на выбранной полке. Нажатие кнопки **ВОЗВРАТ** заканчивает программирование функции.

После выбора полки, нажатие кнопок **A** и **B** позволяет ввести требуемое значение, а нажатие кнопки **D** подтверждает его ввод и переходит к программированию следующей цифры. Нажатие кнопки **ВОЗВРАТ** позволяет перейти к программированию следующей полки. Если установить дату 00/00/00, то данная полка не будет приниматься во внимание.

222 БЕСПЛАТНАЯ ВЫДАЧА *Переводит автомат в режим бесплатной выдачи, то есть автомат будет выдавать все товары бесплатно.*

В режиме выбора опций (A или B для выбора и D для подтверждения сделанного выбора) выберите требуемую опцию.

221 ПРОСТАЯ ПРОДАЖА *Переключает автомат в режим «Простая продажа» или «Продажа нескольких товаров». Автомат будет выдавать сдачу после отпуска каждого товара или произведет отпуск нескольких товаров с последующей выдачей сдачи после нажатия кнопки ВОЗВРАТ. Только для автоматов с установленными платежными системами типа MDB/ICP.*

В режиме выбора опций (A или B для выбора и D для подтверждения сделанного выбора) выберите требуемую опцию.

222 ОБЯЗ. ПОКУП. *Переключает автомат в режим обязательной покупки, то есть, после ввода денег для получения сдачи необходимо сделать какую-нибудь покупку. (Только при наличии системы MDB)*

В режиме выбора опций выберите требуемую опцию для программирования режима обязательной покупки.

223 МАКС. КРЕДИТ *При условии установки платежной системы MDB/ICP, программирует максимальную сумму, которую будет принимать автомат.*

В режиме изменения цифровых значений введите максимальную сумму, которую будет принимать автомат.

ПРОГРАММИРОВАНИЕ НАИМЕНОВАНИЙ ТОВАРА.

301 КОД ГРУППРОД. *Программирование кодов групп и товаров.*

Программирование кодов групп и товаров для каждой кнопки выбора товара. Данная функция, при помощи режима изменения цифровых значений, позволяет присваивать двухзначные коды от 9 до 99 каждому наименованию товара, что облегчает компьютерную обработку данных учета.

303 РЕКЛАМА *Программирует наименование товара, при продаже которого в качестве премии дарится товар из других каналов. Максимум 2 канала для каждой кнопки выбора товара.*

Нажмите кнопку выбора товара, который вы хотите запрограммировать, на дисплее последовательно будет появляться индикация назначенных для этого товара каналов. При отсутствии назначенного канала на дисплее появится индикация **БЕЗ КАНАЛА**. Если вы хотите **НАЗНАЧИТЬ** канал для выбранного товара, следует выполнить следующее:

Нажатие кнопок A и B на пульте программирования приводит к тому, что расположенный слева символ, передвигается вперед или назад соответственно. Для подтверждения выбора и перехода к программированию следующего символа нажмите кнопку D. После программирования требуемого канала, нажмите кнопку D и назначение канала будет подтверждено.

Если вы программируете правый символ и нажмете кнопку C, то вы подтвердите выбранное значение и перейдете к программированию левого символа.

Для того чтобы **ОСВОБОДИТЬ** назначенный канал, нужно выполнить те же действия, что и при его программировании, то есть, *если вы назначите уже назначенный для какого-то типа товара канал, то он освободится от предыдущего назначения.*

Для того чтобы изменить каналы, назначенные для другого товара, нажмите кнопку выбора соответствующего товара.

ПРОГРАММИРОВАНИЕ АВТОМАТА



- 401 КОД ПРОГ.** *Код программы предварительного программирования для разных клиентов с различными комбинациями функций.*
- Запрограммируйте код программы (4 цифры) при помощи режима изменения цифровых значений.
- 407 ВРЕМЯ ОСТАТ.** *Программирует время, в течение которого на дисплее будет высвечиваться остаток (сумма, которая осталась после того, как была сделана покупка) прежде чем автомат сотрет индикацию. (Только при наличии системы MDB)*
- 408 ВРЕМЯ КРЕД.** *Программирует время, в течение которого на дисплее будет высвечиваться кредит (сумма, которая была введена до покупки) прежде чем автомат сотрет индикацию. (Только при наличии системы MDB)*
- Запрограммируйте время в секундах при помощи **режима изменения цифровых значений**.
- 412 ПРИН. МОНЕТ.** *Программирование номиналов монет, принимаемых платежной системой MDB, при НАЛИЧИИ в автомате сдачи.*
- В **режиме выбора опций** выберите, хотите ли вы, чтобы принималась показываемая на дисплее монета. После подтверждения программирования каждой монеты происходит переход к программированию монеты, которую принимает монетоприемник, следующего достоинства. Для выхода из функции нажмите кнопку **ВОЗВРАТ**.
- 416 МАКС.ПРИН.ТИП** *Программирование максимального количества монет каждого номинала, принимаемых платежной системой MDB перед покупкой.*
- В режиме изменения цифровых значений установите количество монет показываемого на дисплее достоинства, которое будет приниматься автоматом. После подтверждения программирования каждой монеты происходит переход к программированию монеты, которую принимает монетоприемник, следующего достоинства. Для выхода из функции нажмите кнопку **ВОЗВРАТ**.
- 418 МОНЕТ. НЕТ СДАЧИ** *Программирование типов монет, принимаемых платежной системой MDB, при отсутствии в автомате сдачи.*
- В **режиме выбора опций** (А или В для выбора и D для подтверждения сделанного выбора) выберите соответствующее значение, если хотите, чтобы монета, показываемая на дисплее, принималась автоматом. После подтверждения программирования каждой монеты происходит переход к программированию монеты, которую принимает монетоприемник, следующего достоинства. Для выхода из функции нажмите кнопку **ВОЗВРАТ**.
- 419 МИН.МОН.ТРУБКЕ** *Программирование минимального количества монет, которое должно находиться в каждой трубке для сдачи с тем, чтобы в платежных системах MDB не возникало ситуаций НЕТ СДАЧИ.*
- В **режиме изменения цифровых значений** установите показываемое на дисплее минимальное количество монет, которое должно находиться в трубке для сдачи. После окончания программирования значения для одной из трубок происходит переход к программированию следующей трубки для сдачи. Для выхода из функции нажмите кнопку **ВОЗВРАТ**.
- 420 ПУБЛ.СООБЩ.** *Программирование сообщения, которое будет появляться на дисплее, когда автомат находится в состоянии ожидания.*
- Выберите, хотите ли вы стереть существующее сообщение. При выборе НЕТ, сообщение будет изменено. Выберите ДА или НЕТ в режиме выбора опций. Для изменения существующего сообщения или создания нового перейдите в режим изменения цифробуквенных значений. Имейте в виду, что мигающая буква не будет включена в сообщение, если не подтвердить ее ввод.
- 425 СООБЩ. ТЕМП.** *Программирует показ на дисплее температуры товара.*
- При помощи режима выбора опций запрограммируйте, хотите вы или нет, чтобы на дисплее показывалась температура товара.
- 430 ЯЗЫК** *Выбор языка сообщений, выводимых на дисплее автомата.*



В режиме выбора опций выберите язык, который будет использоваться в автомате для его программирования и работы.

Программируемые сообщения не изменяются, их нужно перепрограммировать.

431 МОНЕТА *Изменение названия монеты страны.*

В режиме изменения цифробуквенных значений отредактируйте название используемой монеты.

444 ПЕРСОНАЛЬНОЕ МЕНЮ *Добавляет или удаляет функции из персонального меню.*

Нажатие кнопок А и В позволяет передвигаться вперед или назад по списку функций.

Нажатие кнопки D добавляет или исключает функцию из персонального меню. Буква Р (Запрограммирована), находящаяся слева от функции указывает на то, что данная функция была запрограммирована.

Нажатие кнопки С позволяет выйти из режима программирования.

452 ЗВУК Д/Н *Программирование опции звукового сигнала Да или Нет.*

В режиме выбора опций выберите, хотите ли вы, чтобы каждое нажатие кнопки автомата сопровождалось звуковым сигналом.

467 КОНФ. ТЕМПЕР. *Программирует наличие одной или двух температурных зон в автомате.*

В режиме выбора опций выберите наличие одной или двух температурных зон в автомате.

468 ХОЛОД.ГРУППА *Программирование температуры товара.*

Программирование температуры продукта выполняется так же, как и программирование часов (объясняется в функции **510 ДАТА/ВРЕМЯ**).

Параметр **температура** программируется в °С.

Если вы не хотите, чтобы в автомате включалась система охлаждения, достаточно запрограммировать температуру на 50°С.

469 САНИТ.ТЕМП. *Программирование санитарной температуры на полках, на которых осуществляется температурный контроль.*

Выберите, хотите вы или нет, чтобы контролировалась санитарная температура, на каких полках она будет контролироваться, максимально разрешенное время для нахождения автомата в выключенном состоянии (отключение электроэнергии, выключение из сети и т. д.), максимальная температура на выбранных полках и максимальное время, в течение которого температура может превышать санитарную температуру.

- В режиме выбора опций запрограммируйте, хотите вы использовать эту опцию или нет.
- Если вы хотите контролировать температуру, то запрограммируйте полки, за которыми будет осуществляться контроль. При отсутствии запрограммированной полки на дисплее появится «БЕЗ ПОЛОК». Можно запрограммировать любую полку автомата. **Для программирования полки** следует выполнить следующее:
- При помощи кнопок А и В пульта программирования выберите требуемую полку. Для подтверждения выбора нажмите кнопку D.
- Для освобождения запрограммированной полки повторите процедуру. То есть, программирование ранее запрограммированной полки освободит ее от предыдущего назначения.
- Нажатие кнопки ВОЗВРАТ позволит перейти к **программированию максимального времени** в минутах, в течение которого автомат может находиться в **выключенном состоянии**. Запрограммируйте время при помощи функции изменения цифровых значений. *По истечению запрограммированного времени продукты будут считаться небезопасности для потребления и на дисплее появится индикация об аварии А-08.*
- Запрограммируйте аналогичным образом **санитарную температуру** в °С.
- Таким же образом выполняется программирование **максимального времени** в минутах, в течение которого **температура хранения товара может превышать санитарную температуру**, по истечению которого товар будет считаться испорченным.

По истечению этого времени автомат приведет контролируемые полки в нерабочее состояние и на дисплее появится индикация об аварии А-07.

Помните, что если в автомате имеются две температурные зоны, то полки, расположенные выше разделителя температуры, не охлаждаются.

470 НОМЕР.АВТОМ. *Программирование номера автомата.*

Нажатие кнопок А и В позволяет передвигаться вперед и назад между цифрами от 0 до 9.



Нажатие кнопки С подтверждает ввод мигающей цифры и переходит к редактированию цифры, находящейся справа.

Нажатие кнопки D подтверждает ввод мигающей цифры и переходит к редактированию цифры, находящейся справа.

Нажатие кнопки ВОЗВРАТ заканчивает работу функции.

472 КОД ОПЕРАТОР *Программирование кода оператора*

Запрограммируйте код оператора (4 цифры) при помощи режима изменения цифровых значений.

Функции 470 и 472 позволяют производить идентификацию оператора с целью разрешения его доступа к компьютерной информации.

483 КОНФ. МОДЕМ *Программирование конфигурации модема для передачи данных.*

- В режиме цифробуквенных изменения значений введите строку инициализации модема.
- В режиме выбора опций измените следующие значения:
- Возможность автоматического ответа модема при поступлении запроса о передаче данных. Если вы хотите, чтобы модем отвечал автоматически, введите в режиме изменения цифровых значений количество ЗВОНКОВ, после которых модем будет отвечать на запрос.
- Как будет осуществляться связь: при помощи SMS сообщений или модема.
- Опция отправки сообщения при выходе автомата из строя.
- Опция отправки сообщения при наличии аварии в автомате.
- Дни недели, по которым будет осуществляться автоматический звонок по запрограммированному телефону. Если день недели был запрограммирован, введите (следуя процедуре, описанной в функции 510 ДАТА/ВРЕМЯ) время, в которое автомат должен выполнять звонок.
- В **режиме изменения цифробуквенных значений** введите необходимые символы и цифры для набора номера, включая телефонный номер, который будет использоваться для отправки запрограммированных сообщений и выполнения звонков.
- В **режиме выбора опций** выберите, хотите ли вы ввести специальные команды программирования для конфигурации модема. При положительном ответе, запрограммируйте их в **режиме изменения цифробуквенных значений**. После окончания конфигурирования этих опций, по умолчанию, происходит отправка команд о сделанных изменениях для их сохранения в модеме и, при ее наличии, в карте SIM.

ЧАСЫ

510 ДАТА/ВРЕМЯ *Установка времени и даты на часах автомата.*

Нажатие кнопок А и В позволяет передвигаться вперед и назад между цифрами от 0 до 9.

Нажатие кнопки С стирает последнюю введенную цифру и переходит к предыдущей.

Нажатие кнопки D подтверждает ввод мигающей цифры, и переходит к следующей.

Для подтверждения ввода времени и перехода к установке даты нажмите кнопку ВОЗВРАТ. Произведите установку даты аналогичным способом.

Для подтверждения ввода даты и перехода к установке месяца нажмите кнопку ВОЗВРАТ. Произведите установку месяца аналогичным способом.

Для подтверждения ввода месяца и перехода к установке года нажмите кнопку ВОЗВРАТ. Произведите установку года аналогичным способом.

520 ОПЦИИ ЧАСЫ *Позволяет выбрать различные опции работы часов.*

В режиме выбора опций запрограммируйте показ на дисплее времени, его формат (24ч. или AM/PM) и автоматический переход на летнее время.

533 ЦИКЛ ПОДСВ. *Программирование расписания включения и выключения подсветки автомата.*

Программирование расписания включения подсветки выполняется в том же порядке, что и установка часов (подробно описана в функции **510 ДАТА/ВРЕМЯ**). Для выключения этой функции достаточно установить время включения и выключения подсветки на 00:00.

534 ЦИКЛ ВРЕМ.ПОДСВ. *Программирует день недели и время включения и выключения подсветки автомата.*

Нажатие кнопок А или В позволяет передвигаться вперед или назад между днями недели.



Нажатие кнопки D подтверждает установку мигающего дня недели. Программирование расписания включения подсветки выполняется в том же порядке, что и установка часов (подробно описана в функции **510 ДАТА/ВРЕМЯ**). Для выключения этой функции достаточно установить время включения и выключения подсветки на 00:00.

535 ЦИКЛ ОХЛАЖ. *Программирует расписание включения и выключения системы охлаждения.*

Программирование расписания включения системы охлаждения выполняется в том же порядке, что и установка часов (подробно описана в функции **510 ДАТА/ВРЕМЯ**). Для выключения этой функции достаточно установить время включения и выключения системы охлаждения на 00:00.

536 ЦИКЛ ВРЕМ.ОХЛАЖ. *Программирует день недели и время включения и выключения холодильной группы.*

Нажатие кнопок А или В позволяет передвигаться вперед или назад между днями недели.

Нажатие кнопки D подтверждает установку мигающего дня недели.

Программирование расписания включения системы охлаждения выполняется в том же порядке, что и установка часов (подробно описана в функции **510 ДАТА/ВРЕМЯ**). Для выключения этой функции достаточно установить время включения и выключения системы охлаждения на 00:00.



Глава 6. Устранение неисправностей и уход за автоматом.

Перезапуск автомата: При нарушении работы автомата можно попробовать перезапустить его, то есть привести автомат в рабочее состояние вручную. Для этого достаточно войти в режим программирования автомата и выйти из него, нажав для этого кнопку С на пульте программирования.

6.1 Аварии

Общие аварии. Автомат не работает (F-XX). В случае ряда аварий автомат выходит из рабочего режима до разрешения возникшей проблемы.

Частичные аварии В этом случае на табло появляется индикация с указанием неисправности, однако автомат продолжает нормальную работу при условии, что он не нуждается в выполнении неисправной функции.

В таблице ниже приводятся сообщения, которые появляются на табло, дано их объяснение и порядок устранения неисправности.

F-00	<i>Обнаружено неконтролируемое вращение экстрактора.</i>	Выполните ручной перезапуск. Если проблема не была устранена, обратитесь в службу технического сервиса.
F-01	<i>Обнаружено неконтролируемое вращение двигателя механизма выдачи сдачи.</i>	Выполните ручной перезапуск. Если проблема не была устранена, обратитесь в службу технического сервиса.
F-02	<i>Отсутствует или неисправна память EEPROM</i>	Обратитесь в службу технического сервиса.
F-03	<i>Произошла потеря данных о конфигурации автомата.</i>	Выполните ручной перезапуск. Если проблема не была устранена, обратитесь в службу технического сервиса.
F-04	<i>Нарушение во вращении двигателя механизма возврата сдачи.</i>	Выполните ручной перезапуск. Если проблема не была устранена, обратитесь в службу технического сервиса.
F-05	<i>Кнопка возврата или кнопка программирования (или обе) удерживалась нажатой свыше 15 секунд.</i>	Выполните ручной перезапуск. Если проблема не была устранена, обратитесь в службу технического сервиса.
F-06	<i>Произошло назначение каналов с различными импульсами одному наименованию товара.</i>	Перепрограммируйте назначенные каналы.
F-09	<i>Обнаружено недостаточное для работы автомата напряжение в сети.</i>	Выполните ручной перезапуск. Если проблема не была устранена, обратитесь в службу технического сервиса.
F-10	<i>В течение 2 часов не выполнялась проверка температурного режима.</i>	Выполните ручной перезапуск. Если проблема не была устранена, обратитесь в службу технического сервиса.
A-01	<i>Отсутствует связь с платежной системой.</i>	Выполните ручной перезапуск. Если проблема не была устранена, обратитесь в службу технического сервиса.
A-02	<i>Не работает как минимум один из каналов извлечения товара.</i>	Выполните ручной перезапуск. Если проблема не была устранена, обратитесь в службу технического сервиса.
A-03	<i>Кнопка выбора товара была нажата свыше 15 секунд.</i>	Выполните ручной перезапуск. Если проблема не была устранена, обратитесь в службу технического сервиса.
A-04	<i>Потеряны или повреждены данные учета.</i>	Обнулите учет и начните его заново.



A-06	<i>Остановились или испортились часы реального времени.</i>	Запрограммируйте дату и время заново. Если проблема не была устранена, обратитесь в службу технического сервиса.
A-07	<i>Температура внутри аппарата превысила значение «санитарной температуры» в течение времени, превышающего запрограммированное.</i>	Проверьте состояние товара и выполните ручной перезапуск. Если проблема не была устранена, обратитесь в службу технического сервиса.
A-08	<i>Автомат находился в выключенном состоянии в течение времени, превышающего запрограммированное.</i>	Проверьте состояние товара и выполните ручной перезапуск. Если проблема не была устранена, обратитесь в службу технического сервиса.
A-09	<i>В автомате находятся товары, срок годности которых истек.</i>	Уберите товары с истекшим сроком годности и перепрограммируйте срок годности при помощи функции 211.

6.3 Ошибки во время работы.

Нет сдачи. Если в автомате закончатся монеты для выдачи сдачи, на дисплее появится соответствующая пиктограмма:



Нет
сдачи

В этом случае, в зависимости от типа установленной платежной системы (MDB/ICP или EJECTIVO), можно или получить товар, или вернуть опущенные деньги.

В случае прекращения подачи электроэнергии. После возобновления подачи электроэнергии система управления автомата произведет его перезапуск, однако, автомат не закончит ранее начатую операцию выдачи товара и не даст сдачи.

6.4 Замена спиралей.

Несмотря на то, что автоматы PALMA H-70 и PALMA H-87 поставляются в оптимальной конфигурации, позволяющей продавать любой тип товара, может получиться так, что вы решите заняться продажей специфического товара или возникнет необходимость расширить ассортимент продаваемых товаров за счет товара, который нуждается в специальном механизме экстрактора.

Ниже приводится подробный перечень различных модификаций спиралей, которые вы можете использовать в вашем автомате.



6.4.1 Замена спирали.

Выньте лоток, как если бы вам было нужно загрузить его товаром, поднимите спираль, которую вы хотите заменить, вверх таким образом, чтобы она вышла из удерживающей ее направляющей и потяните за нее.

Затем, установите новую спираль, вставив ее во вращающуюся ось двигателя. Отверстие крепления спирали, которое выступает в роли гнезда для оси, имеет форму звездочки, что позволяет регулировать интервалы 45°. Убедитесь в том, что новая спираль заняла предназначенное для нее место на направляющей.

6.4.2 Установка двойной спирали.

Двойная спираль рекомендуется для использования с большими продуктами или такими товарами, хранение которых должно осуществляться в вертикальном положении. Замена такой спирали требует специальной операции.

Вращательное движение мотора передается непосредственно на одну из спиралей, которая в свою очередь при помощи шестеренчатой передачи заставляет вращаться в том же направлении вторую спираль.

Нужно следить за тем, чтобы шестеренки правильно зацеплялись с венцом крепления спирали.

Для правильной установки двойной спирали сначала следует установить спираль H1, а затем спираль H2.



Следите за правильным положением концов спиралей, чтобы они не повреждали товар при его выдаче; установите спирали так, как показано на рисунке.

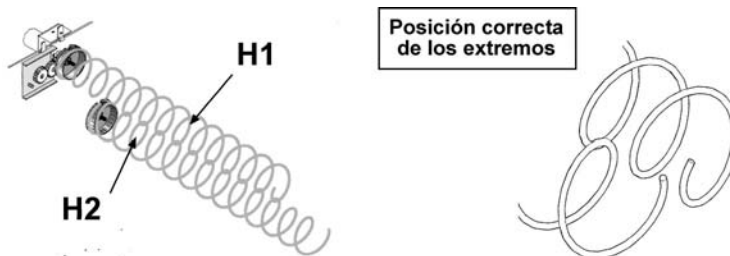

ПРИ ВЫБОРЕ СПИРАЛИ ОБРАТИТЕСЬ В КОМПАНИЮ AZKOYEN ЗА КОНСУЛЬТАЦИЕЙ О ПОДБОРЕ СПИРАЛИ, НАИБОЛЕЕ ПОДХОДЯЩЕЙ ДЛЯ ВАШЕГО ТОВАРА.

6.5 Регулировка высоты лотков.

При необходимости реализации товара, который из-за своей высоты не помещается между лотками, можно изменить расстояние между лотками следующим образом:

1. Выключите автомат.
2. Отключите соединительный кабель (A) от лотка.
3. Слегка приподняв его, выньте полку.
4. Открутите винты (B), которые крепят направляющую (C).
5. Установите направляющую против новых отверстий и закрепите ее при помощи винтов.
6. Повторите операцию для следующей направляющей.
7. Установите лоток на место и подключите его.

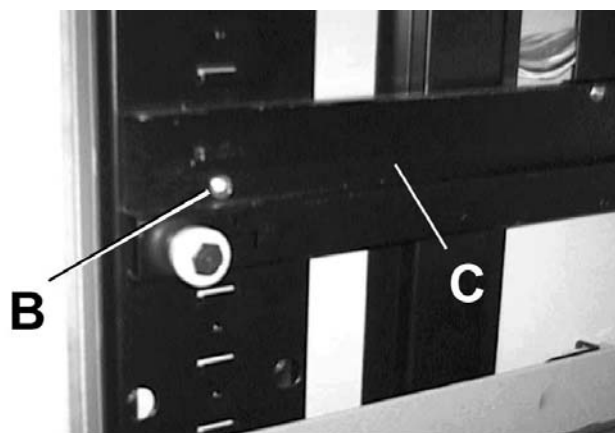
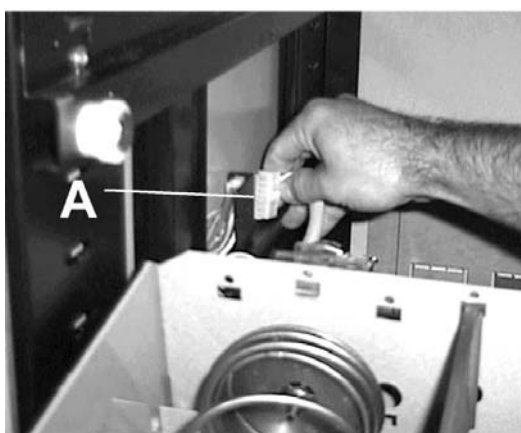

6.6 Изменение расстояния между спиральями

Если в связи с характеристиками продаваемого продукта или в связи с тем, что нужно изменить размер спирали, необходимо увеличить или уменьшить пространство, предусмотренное для каждого экстрактора, достаточно снять соответствующий разделитель (1) и вставить его в другие гнезда (2) на лотке. При необходимости замены спирали следуйте инструкциям раздела

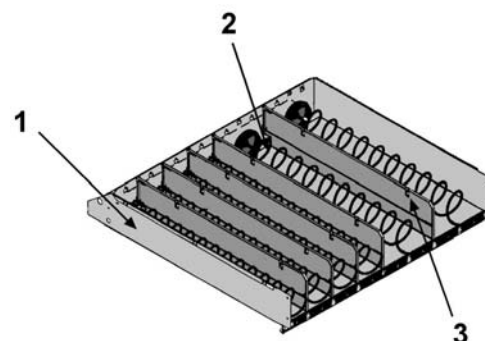



6.7 Замена ценников

Выньте табличку из предназначенного для нее гнезда и при помощи нестираемого фломастера черного цвета, или схожего с ним, зарисуйте цифры таким образом, чтобы на табличке осталась требуемая цена, нанесенная белым цветом. Верните табличку на место.

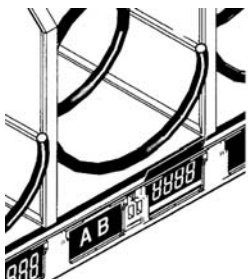

Не забудьте запрограммировать новую цену при помощи функции 201.

6.8 - Чистка внешних поверхностей автомата.

Нельзя использовать распылители! Используйте теплую воду (от 20°C до 40°C) и одно из следующих средств: Средства для мытья посуды, нейтральные шампуни для волос, средства для мойки стекол, не содержащие спирт.

Протрите: автомат 2% раствором уксуса (уксусной кислоты).

Вытрите: мягкой тканью или замшей.

ПОМНИТЕ, что эти автоматы нельзя мыть с использованием струи воды.

6.9 - Чистка механизма платежной системы.

Обратитесь к руководству по эксплуатации установленной платежной системы.

ПРИ ВЫБОРЕ СПИРАЛИ ОБРАТИТЕСЬ В КОМПАНИЮ AZKOYEN ЗА КОНСУЛЬТАЦИЕЙ О ПОДБОРЕ СПИРАЛИ, НАИБОЛЕЕ ПОДХОДЯЩЕЙ ДЛЯ ВАШЕГО ТОВАРА.



Приложение

Имеющиеся в наличии спирали для выдачи товара.

Диаметр спирали	Шаг	Кол-во продуктов
65-20 ⁽¹⁾	20	22
65-25 ⁽¹⁾	25	19
65-30 ⁽¹⁾	30	15
65-35 ⁽¹⁾	35	13
65-40 ⁽¹⁾	40	11
65-50 ⁽¹⁾	50	8
65-60 ⁽¹⁾	60	7
65-85 ⁽¹⁾	85	5
65-20D	20	44
65-30D	30	30
78-35	35	13
78-45	45	10
78-55	55	8
78-65	65	7
78-85	85	5

(1) Существует один вариант спирали, который может сочетаться со всеми спиралями диаметром 65.

При необходимости установки в автомат новой спирали, обратитесь в службу сервиса для получения информации о необходимых деталях и их номенклатурном номере.