



Торговый автомат

Diamante



ЭКСПЛУАТАЦИЯ И ТЕХОБСЛУЖИВАНИЕ

**ВНИМАНИЕ:** Настоящее руководство предназначено исключительно для специалистов

ОСНОВНЫЕ ЧАСТИ

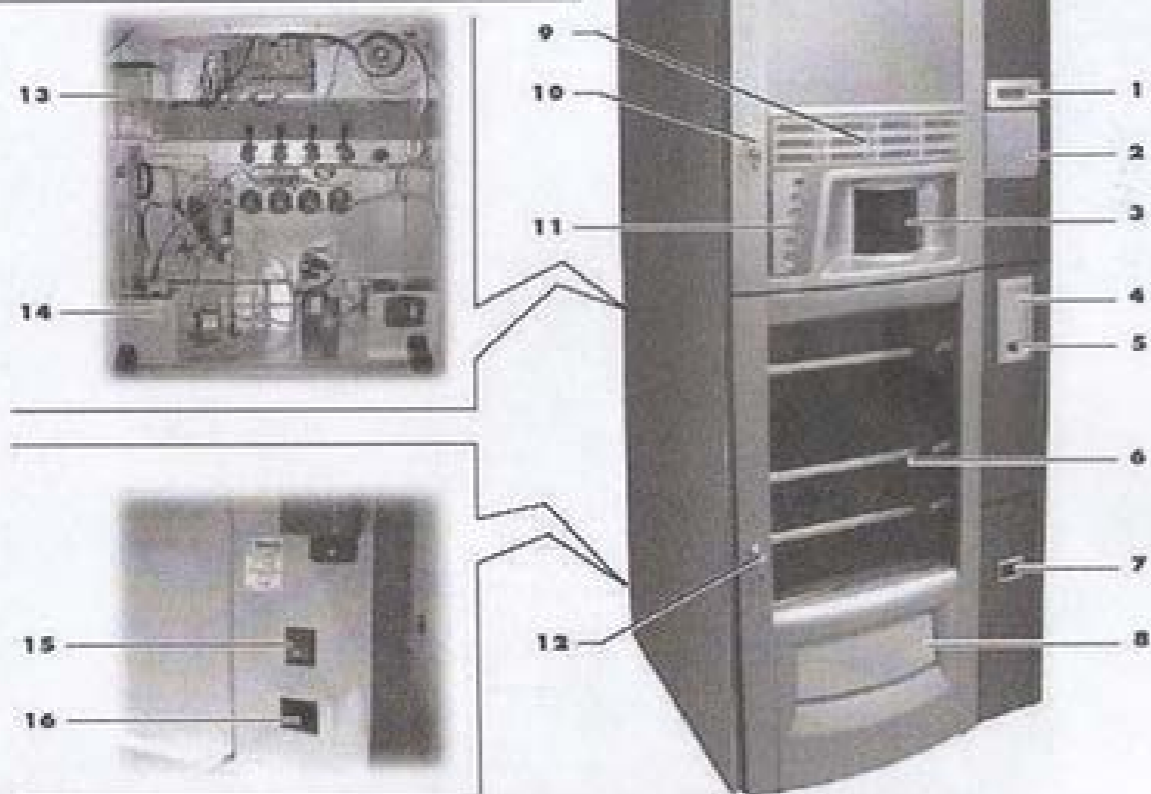

- |   |  |                                      |
|---|--|--------------------------------------|
| 1 Дисплей                                       | 23 Контейнер для кофейных зерен                    | 45 Подвижный лоток                   |
| 2 Табличка с инструкцией                        | 24 Кофемолка                                       | 46 Сливной шланг                     |
| 3 Дверца диспенсера (выдача напитков/стаканов)  | 25 Плата ЦПУ                                       | 47 Сливной шланг                     |
| 4 Отверстие для монет                           | 26 Диспенсер стаканов                              | 48 Поддон                            |
| 5 Кнопка выдачи сдачи                           | 27 Выход диспенсера                                | 49 Уплотнительная прокладка          |
| 6 Витрина                                       | 28 Неоновая лампочка                               | кабеля платежной системы             |
| 7 Выдача сдачи                                  | 29 Бак для слива жидкости                          | 50 L-образная распорка               |
| 8 Лоток выдачи продукта                         | 30 Подсоединение лотка                             | 51 Спираль                           |
| 9 Кнопочная панель HOT DRINKS (ГОРЯЧИЕ НАПИТКИ) | 31 Диспенсер размешивателей                        | 52 U-образная распорка               |
| 10 Замок двери HOT DRINKS (ГОРЯЧИЕ НАПИТКИ)     | 32 Выпускное отверстие для сахара                  | 53 Распорка                          |
| 11 Кнопочная панель SNACKS (ШТУЧНЫЕ ТОВАРЫ)     | 33 Выпускное отверстие для растворимых продуктов   | 54 Спираль                           |
| 12 Замок двери SNACKS (ШТУЧНЫЕ ТОВАРЫ)          | 34 Смеситель                                       | 55 Канал выдачи банок                |
| 13 Воздухоразделительный контейнер воды         | 35 Пружинный смеситель                             | 56 Левая спираль (лоток для снеков)  |
| 14 Муфта для подсоединения к водопроводу        | 36 Канал подачи сахара                             | 57 Правая спираль (лоток для снеков) |
| 15 Кнопка Вкл./Выкл.                            | 37 Центральное кофейное устройство                 | 58 Правая спираль (лоток для снеков) |
| 16 Разъем шнура питания                         | 38 Канал для отработанного кофе                    | 59 Сепаратор                         |
| 17 Разъем для подключения к общей энергосистеме | 39 Держатель для контейнеров растворимых продуктов | 60 Двухвинтовой транспортер          |
| 18 Контейнер для сахара                         | 40 Поддон  | 61 Двойной мотор                     |
| 19 Контейнер 1 (растворимые продукты)           | 41 Лотки для бутылок                               | 62 Одиночный мотор                   |
| 20 Контейнер 2 (растворимые продукты)           | 42 Лотки для штучных товаров (снеков)              | 63 Держатель стаканов                |
| 21 Контейнер 3 (растворимые продукты)           | 43 Лоток для снеков / банок                        |                                      |
| 22 Контейнер 4 (растворимые продукты)           | 44 Опора трубки диспенсера                         |                                      |



Рис. 1

## ОГЛАВЛЕНИЕ

ОСНОВНЫЕ ЧАСТИ.....	2
ОГЛАВЛЕНИЕ.....	4
1 ВВЕДЕНИЕ К ИНСТРУКЦИИ.....	5
1.1 Предисловие.....	5
1.2 Условные обозначения.....	5
2 ИНФОРМАЦИЯ О ТРГОВОМ АВТОМАТЕ.....	5
2.1 Информация для техника по обслуживанию.....	5
2.2 Описание и назначение.....	6
2.3 Идентификация автомата.....	6
2.4 Технические спецификации.....	6
3 БЕЗОПАСНОСТЬ.....	8
3.3 Требования к операторам.....	8
3.1 Предисловие.....	8
3.2 Общие правила безопасности.....	8
3.4 Предохранительные устройства.....	9
3.5 Остаточный риск.....	10
4 ТРАНСПОРТИРОВКА И ХРАНЕНИЕ.....	10
4.1 Транспортировка и хранение.....	10
4.2 Хранение.....	11
5 УСТАНОВКА.....	11
5.1 Предупреждения.....	11
5.2 Распаковка и установка.....	12
5.3 Регулировка лотков.....	16
5.4 Подсоединение лотков и моторов для спиралей.....	17
5.5 Установка табличек и стикеров.....	18
5.6 Прикрепление пакета для отработанного кофе.....	21
5.7 Подключение к серийному порту.....	21
5.8 Сборка платежной системы.....	21
5.9 Подсоединение к водопроводу.....	22
5.10 Электрическое соединение.....	22
6 УПРАВЛЕНИЕ.....	23
6.1 Главный выключатель.....	23
6.2 Дисплей.....	23
6.3 Кнопочная панель.....	23
6.4 Описание кнопок в режиме обычной работы.....	24
6.5 Кнопки на плате ЦПУ.....	24
7 ЗАГРУЗКА И ЭКСПЛУАТАЦИЯ.....	25
7.1 Загрузка контейнера для ГОРЯЧИХ НАПИТКОВ (HOT DRINKS).....	25
7.1.1 Загрузка растворимых продуктов.....	25
7.1.2 Заправка сахара.....	26
7.1.3 Загрузка кофейных зерен.....	27
7.2 Регулировка помола.....	27
7.3 Выдача размешивателей.....	28

7.4 Загрузка стаканов.....	29
7.5 Загрузка СНЕКОВ.....	30
7.6 Первое включение.....	31
7.7 Заполнение бойлера вручную.....	31
7.8 Использование торгового автомата.....	31
8 МЕНЮ ПРОГРАММИРОВАНИЯ И ОБСЛУЖИВАНИЯ.....	32
8.2 Меню программирования.....	32
8.2.1 Вход в меню программирования.....	32
8.1 Кнопки на фазе программирования и обслуживания.....	32
8.2.2 Структура меню программирования.....	33
8.2.3 Сообщения в меню программирования.....	37
8.3 Меню обслуживания.....	43
8.3.1 Доступ к меню обслуживания.....	43
8.3.2 Структура меню обслуживания.....	44
8.3.3 Сообщения в меню обслуживания.....	45
8.3.4 Временное отключение торгового автомата.....	48
9 ЭКСПЛУАТАЦИЯ.....	48
9.1 Выбор напитков (HOT DRINKS/ГОРЯЧИЕ НАПИТКИ).....	48
9.2 Выбор напитков (SNACKS / СНЕКИ).....	49
10 ЧИСТКА И ОБСЛУЖИВАНИЕ.....	50
10.2 Чистка и текущее обслуживание.....	50
10.2.1 График обслуживания.....	50
10.1 Общие правила для обеспечения хороших эксплуатационных показателей.....	50
10.2.2 Чистка поддона.....	51
10.2.3 Замена пакета для отработанного кофе.....	51
10.2.4 Опорожнение бака для слива жидкости.....	51
10.2.5 Чистка канала выдачи аземешивателей.....	52
10.2.6 Чистка отделения выдачи кофе.....	52
10.2.7 Чистка диспенсера и смесителя растворимого продукта.....	53
10.2.8 Чистка раздаточного отделения диспенсера.....	54
10.2.9 Чистка баков и контейнеров.....	56
10.2.10 Чистка кронштейна диспенсера.....	58
10.2.11 Чистка держателя стаканов.....	58
10.2.12 Чистка холодильной установки.....	59
10.2.13 Чистка кофемолки.....	59
10.3 Внеплановое обслуживание.....	60
10.3.1 Регулировка спиралей.....	60
10.3.2 Замена спирали.....	61
10.3.3 Замена мотора.....	62
10.3.4 Изменение расположения лотков.....	63
10.4 Обновление программного обеспечения.....	64
11 СООБЩЕНИЯ НА ДИСПЛЕЕ.....	65
11.1 Сообщения, высвечивающиеся во время работы автомата.....	65
11.2 Сообщения об ошибках.....	65
12 ХРАНЕНИЕ - УТИЛИЗАЦИЯ.....	67
12.1 Изменение расположения автомата.....	67
12.2 Простой и хранение.....	67
12.3 Утилизация торгового автомата.....	67

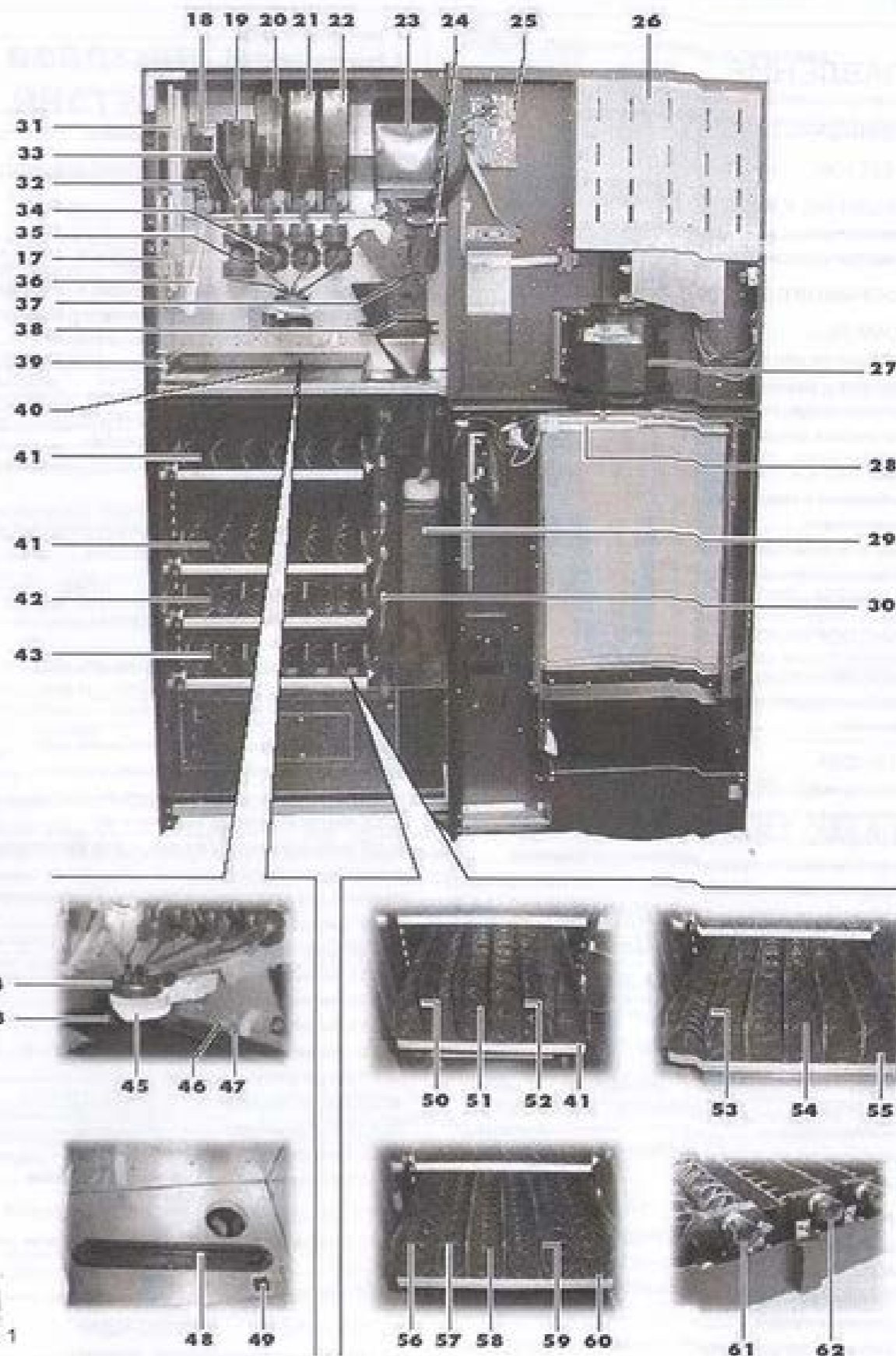
## 1 ВВЕДЕНИЕ К ИНСТРУКЦИИ

## 1.1 Предисловие

 Важно

Настоящее издание является неотъемлемой частью самого аппарата и с ним следует внимательно ознакомиться. Также необходимо соблюдать инструкции по технике безопасности.

В инструкции содержится техническая информация, необходимая для правильного использования, чистки, установки и техобслуживания модели COMBISNACK. Перед каждой операцией обязательно проконсультируйтесь с данным изданием.

Производитель: SAECO International Group  
Via Panigali, 39-40041 Gaggio Montano (BO) - ИТАЛИЯ

Инструкцию следует хранить и использовать в течение всего срока службы автомата, в том числе и на случай смены его владельца.

Если инструкция утеряна или износилась можно заказать новую копию у производителя или в авторизованном сервисном центре. Пожалуйста, укажите данные с таблички на задней панели автомата.

## 1.2 Условные обозначения

В данной инструкции используется ряд условных обозначений, классифицирующих уровень опасности различных ситуаций, которые требуют различного уровня квалификации от технического персонала.

Обозначение сопровождается пояснением относительно действий в таких ситуациях и полезной информацией о работе автомата.

 Внимание

Этот значок указывает на опасность для пользователей, операторов и техперсонала, работающих с автоматом или предлагаемой им продукцией.

 Важно

Этим значком помечены операции, которые, при правильном выполнении, помогают содержать автомат в хорошем рабочем состоянии.

 Рекомендованные действия

Этим значком отмечены действия, позволяющие ускорить программирование / техобслуживание.

 Пользователь

Этот символ обозначает пользователя торгового автомата, не уполномоченного чистить или обслуживать автомат.

 Оператор

Обозначает действия, которые должны осуществлять исключительно операторы, ответственные за заполнение и чистку автомата. Техобслуживание осуществляют только техники по обслуживанию, а не операторы.

 Техник по обслуживанию

Этот значок обозначает действия, которые должен осуществлять только специализированный персонал по техобслуживанию.

Только техник по обслуживанию может иметь КЛЮЧ АКТИВАЦИИ АВАРИЙНОГО МИКРОВОКЛЮЧАТЕЛЯ, позволяющий отключать систему обеспечения безопасности.

## 2 ИНФОРМАЦИЯ О ТРГОВОМ АВТОМАТЕ

## 2.1 Информация для техника по обслуживанию

Торговый автомат следует устанавливать в хорошо освещенном сухом помещении, защищенном от неблагоприятных погодных условий и пыли, на площадке, способной выдержать его вес.

Чтобы обеспечить правильную работу и долговечность автомата, выполняйте следующие указания:

- температура в помещении: от +1°C до +32°C;
- максимальная влажность: 90% (без конденсата).

Для особых вариантов установки, не описанных в настоящей инструкции, свяжитесь с местным дилером. Если нет такой возможности, свяжитесь непосредственно с производителем.

АВТОРИЗОВАННЫЕ СЕРВИСНЫЕ ЦЕНТРЫ предоставят вам необходимую информацию и объяснения, а также окажут техническую помощь и обеспечат запчастями.

Техник по обслуживанию должен внимательно прочитать и соблюдать все предостережения и инструкции по технике безопасности, содержащиеся в настоящем издании, чтобы любые операции по установке и обслуживанию автомата проходили в безопасных условиях.

Только техник по обслуживанию несет ответственность за предоставление ключа доступа к внутренним частям автомата другим операторам. Ответственность за каждое вмешательство в работу автомата лежит исключительно на технике по обслуживанию.

Настоящее издание является неотъемлемой частью самого аппарата и с ним следует внимательно ознакомиться перед началом какой-либо операции.

## 2.2 Описание и назначение

Верхняя часть торгового автомата, называемая **HOT DRINKS (ГОРЯЧИЕ НАПИТКИ)**, предназначена для автоматической раздачи кофе и других горячих напитков (кофе без кофеина, капучино, горячего шоколада и т.д.). Каждый тип раздачи программируется. Растворимые продукты следует употреблять немедленно, т.к. они не могут долго храниться.

Нижняя часть автомата, называемая **SNACKS (ШТУЧНЫЕ ТОВАРЫ/СНЕКИ)**, предназначена для продажи упакованных пищевых продуктов (печенья, шоколада, чипсов, продуктов в банках, пластиковых бутылках и т.д.).

Автомат предназначен для продажи упакованных продуктов, не требующих хранения в холодильнике для консервации или поддержания постоянной температуры.

Соблюдайте инструкции на упаковке продукта, где указаны способ хранения и срок годности. **COMBISNACK** не представляет собой холодильник, но позволяет осуществлять легкое охлаждение продуктов, загруженных в лотки.

Любое другое использование автомата считается неправильным и опасным.

Не загружайте в торговый автомат продукты, могущие стать причиной опасного изменения температуры.

### Важно

Неправильное использование автомата приводит к немедленному аннулированию гарантии, и производитель снимает с себя всякую ответственность за повреждения или травмы. Неправильным использованием считается:

- использование автомата не по назначению и/или выполнение операций, не упомянутых в настоящей инструкции;

- любые операции с автоматом, не соответствующие данным инструкциям;

- любые изменения компонентом и/или защитных устройств без предварительного одобрения производителя, осуществленные неуполномоченным персоналом.

- расположение автомата в местах, не предусмотренных настоящей инструкцией.

## 2.3 Идентификация автомата

Идентификация автомата – это его модель и заводские номера, указанные на специальной табличке (Рис. 2).



Рис. 2

На табличке указано:

- Наименование производителя;
- Знаки соответствия стандартам;
- модель;
- заводской номер;
- год и месяц производства;
- напряжение сети (В);
- промышленная частота (Гц);
- потребляемая мощность (Вт);
- максимальная мощность лампочки (Вт);
- класс холодильной установки;
- тип и кол-во используемого охлаждающего газа.



### Внимание

Категорически запрещается менять или вносить изменения в табличку технических данных.



### Важно

Обращаясь в АВТОРИЗОВАННЫЙ СЕРВИСНЫЙ ЦЕНТР, обязательно укажите данные, нанесенные на табличку техданных.

## 2.4 Технические спецификации

Вес:.....240 кг  
Габаритные размеры:.....см. рис. 3



Рис. 3

Потребляемая энергия:.....см. табличку техданных  
Напряжение сети:.....см. табличку техданных  
Частота электрического напряжения:.....см. табличку техданных  
Длина шнура питания:.....1600 мм  
Соединение с водопроводом:.....3/4", газового типа  
Давление в водяной системе:.....см. рис. 4  
Уровень шума по шкале А.....менее 70дБ



Рис. 4

### Емкость контейнеров (ГОРЯЧИЕ НАПИТКИ)

Кофейные зерна:.....2,7 кг  
Кофе без кофеина:.....0,6 кг  
Шоколад:.....2,9 кг  
Молоко:.....1,6 кг  
Чай с лимоном:.....2,2 кг  
Сахар:.....2 кг  
Стаканы:.....310 шт.  
Размешиватели:.....305 шт.

### Размер размешивателя



Рис. 5

### Емкость лотков (СНЕКИ)

Кол-во установленных контейнеров.....4 шт.  
Кол-во спиралей на каждый контейнер.....6 шт.

## 3 БЕЗОПАСНОСТЬ

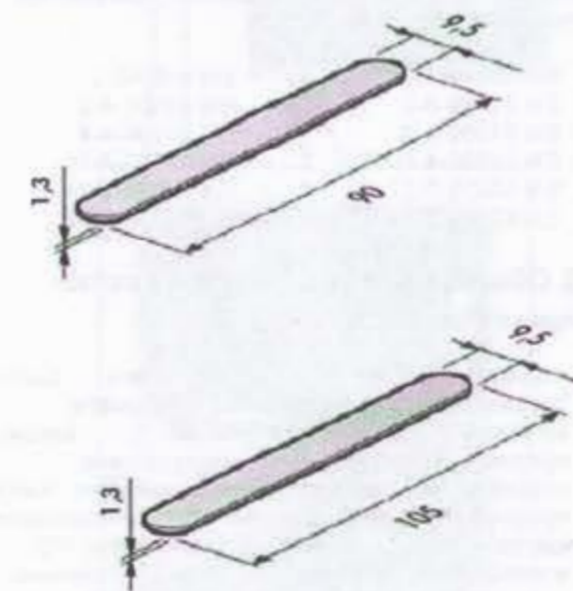
### 3.1 Предисловие

В соответствии с Директивой о машинах 98/37/ЕЕС, Директивой о низком напряжении 73/23/ЕЕС и Директивой о маркировке CE 93/68/ЕЕС, SAECO International Group составила техническое описание для торгового автомата D.A. COMBISNACK, в котором, на этапе проектирования, признаются все перечисленные нормы:

- EN 55014
- EN 61000-3-2
- EN 61000-3-3
- EN 61000-4-2
- EN 61000-4-3
- EN 61000-4-4
- EN 61000-4-5
- EN 61000-4-11
- EN 60335-2-27
- EN 60335-2-24
- EN 60335-2-14
- EN 60335-2-15

### 3.2 Общие правила безопасности

Запрещается:

- модифицировать или отключать системы безопасности, установленные в автомате;
- начинать техобслуживание автомата, предварительно не отключив его от сети;
- устанавливать автомат вне помещения. Автомат предназначен для установки в сухих помещениях, где температура никогда не падает ниже 1°C.
- использовать автомат в целях, отличных от указанных в контракте и настоящей инструкции;
- подключать автомат с использованием удлинителей и адаптеров;
- использовать водяную струю под напором для чистки автомата (Рис. 6).



Рис. 6

**Обязательно:**

- проверить соответствие используемой линии электропитания;
- использовать оригинальные запчасти;
- внимательно прочесть все инструкции, содержащиеся в настоящем руководстве и прилагаемых документах;
- использовать средства индивидуальной защиты во время установки, тестирования и обслуживания.

**Меры предосторожности во избежание ошибок:**

- при выполнении всех операций всегда помнить о безопасности;
- хранить автомат в упакованном или распакованном виде в безопасных условиях;
- тщательно ознакомиться с процедурой установки, всеми необходимыми операциями и ограничениями;
- осуществлять разборку торгового автомата в безопасных условиях, соблюдая все действующие законы в отношении охраны здоровья рабочих и окружающей среды.



**Внимание**

*В случае неполадок обращайтесь только в СЕРВИСНЫЙ ЦЕНТР.*



**Важно**

*Производитель снимает с себя ответственность за повреждения или травмы, возникшие в результате несоблюдения описанных здесь правил техники безопасности.*

### 3.3 Требования к операторам

Для обеспечения безопасности следует различать три вида пользователей автомата:



**Пользователь**

Доступ к внутренней части торгового автомата запрещен.



**Оператор**

Техник по обслуживанию доверяет хранение ключа доступа к внутренней части автомата оператору. Оператор заполняет автомат продуктами, занимается внешней чисткой, запускает и отключает автомат.



**Внимание**

Оператор не уполномочен выполнять операции, отнесенные в настоящей инструкции к компетенции техника по обслуживанию.



**Техник по обслуживанию**

Только техник уполномочен осуществлять программирование, корректировку, настройку и уход за автоматом.

### 3.4 Предохранительные устройства

Автомат оснащен:

- Аварийным выключателем на дверце HOT DRINKS, который отключает все внутренние компоненты каждый раз при открытии дверцы;
- Аварийным выключателем на дверце SNACKS, который отключает все внутренние компоненты каждый раз при открытии дверцы;
- Аварийным выключателем на дверце выпускного отверстия диспенсера, который блокирует движение держателя стаканов каждый раз при открытии дверцы.



**Техник по обслуживанию**

Единственный специалист, уполномоченный программировать или настраивать систему, который вставляет ключ в аварийный выключатель (Рис. 7) и сбрасывает напряжение даже при открытой дверце.



Рис. 7



**Внимание**

*Эта операция, необходимая для активации автомата, отключает установленную систему безопасности.*

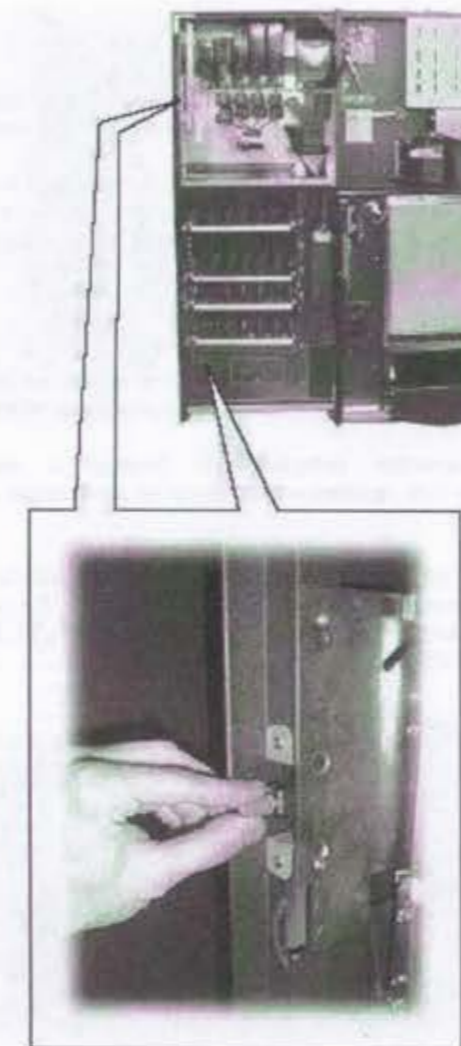
*Операция должна выполняться квалифицированным персоналом (Техником по обслуживанию), знакомым с риском, связанным с неотключенными или движущимися компонентами автомата.*

### 3.5 Остаточный риск

Раздаточное отделение диспенсера защищено дверцей, заблокированной аварийным выключателем.

Если она открыта во время приготовления и раздачи продуктов, механические движения блокируются, но если приготовление уже началось, оно продолжается до самого конца цикла.



#### Внимание

Если Ваши руки во время раздачи напитка окажутся в раздаточном отделении, вы рискуете обжечь их.

Запрещается открывать дверцу и вынимать стакан или протягивать руку за стаканом до конца розлива.

Перед тем как вынуть стакан из раздаточного отделения дождитесь, пока на дисплее не высветится надпись "REMOVE CUP" ("ВОЗЬМИТЕ СТАКАН").



Рис. 8



#### Важно

Если дверца раздаточного отделения во время розлива окажется открытой, на дисплее появится надпись "CLOSE DOOR" ("ЗАКРОЙТЕ ДВЕРЦУ").

Держатель стаканов остановится и снова заработает только после закрытия дверцы.

До тех пор пока вы не заберете предыдущий стакан и не освободите держатель розлив следующей порции невозможен.

## 4 ТРАНСПОРТИРОВКА И ХРАНЕНИЕ

### 4.1 Транспортировка и хранение

Транспортировкой автомата должен заниматься только опытный персонал.

Торговый автомат доставляется на поддоне, защищенном мешкотарой, защитной прозрачной пленкой и четырьмя уголками (Рис. 9).



Рис. 9

Чтобы сгрузить автомат с транспортного средства используйте вилчатый погрузчик (Рис. 10).



Рис. 10



#### Внимание

Автомат должен постоянно находиться в вертикальном положении. Недопустимо (Рис. 11):

- перемещать торговый автомат волочением;
- опрокидывать или укладывать автомат во время транспортировки или погрузки/разгрузки;
- трясти автомат;
- поднимать торговый автомат с использованием канатов или кранов;
- подвергать автомат воздействию плохой погоды или влажности, а также оставлять его возле источников тепла.



Рис. 11



#### Внимание

В случае случайного опрокидывания торгового автомата, подождите не менее 24 часов, прежде чем запустить его во избежание повреждения холодильной установки.

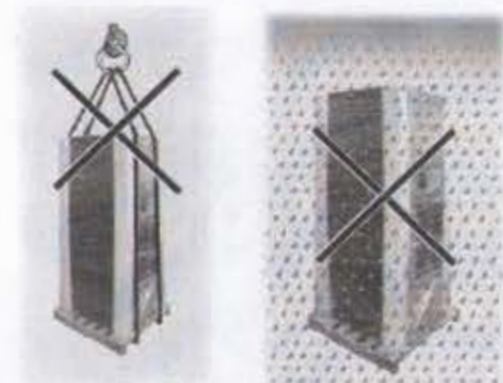
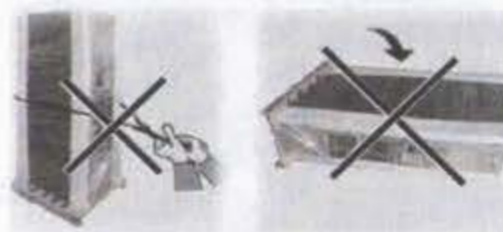
### 4.2 Хранение

Если вы не устанавливаете торговый автомат сразу же после доставки, его следует хранить в крытом помещении в соответствии со следующими условиями:

- упакованный торговый автомат следует хранить в крытом сухом помещении при температуре от 1°C до 40°C;
- не ставьте на торговый автомат какие-либо приборы или коробки (Рис. 12);
- защитите автомат от пыли и прочих видов загрязнения.



Рис. 12

## 5 УСТАНОВКА

### 5.1 Предупреждения



#### Внимание

Торговый автомат нельзя устанавливать вне помещений, а также в местах, где температура ниже 1°C или выше 32°C, и в помещениях с повышенной влажностью или запыленностью.

Для установки требуется не менее 2 операторов.

Перед распаковкой автомата убедитесь, что место, в котором вы собираетесь установить автомат, соответствует следующим требованиям:

- розетка должна быть расположена в легкодоступном месте, на расстоянии не более 1,5 метров от автомата.
- Напряжение сети должно соответствовать указанному на маркировочном знаке;
- Уклон пола не должен превышать 2°.

Если вы устанавливаете торговый автомат возле стены, необходимо оставить не менее 15 см между задней стенкой автомата и стеной для воздуховыпускной решетки (Рис. 13).



Рис. 13

## 5.2 Распаковка и установка

После доставки автомата убедитесь, что машина не пострадала во время транспортировки, упаковка не снималась и все внутренние детали на месте.

Вместе с торговым автоматом поставляется конверт "CUSTOMER KIT" ("НАБОР ПОЛЬЗОВАТЕЛЯ"), содержимое которого показано на Рис. 14).

- Инструкция
- Шнур питания
- Ключи деактивации аварийных микровыключателей дверец (для техника по обслуживанию)
- Таблички для продуктов и цен
- Табличка с инструкциями
- Набор стикеров для принимаемых монет



Рис. 14

Удалите защитную прозрачную пленку и четыре уголка (Рис. 15).



Рис. 15

В случае обнаружения каких-либо повреждений, необходимо сообщить о них перевозчику, а также незамедлительно проинформировать импортера или продавца. Если последние не представлены в вашей стране, свяжитесь непосредственно с производителем.

Выньте из поддона конверт со следующими аксессуарами:

- 4 ножки;
- 20 гвоздей для спиралей;
- 1 ключ для центрального кофейного устройства (ЦУ)

Используйте вилчатый автопогрузчик (Рис. 16) для поднятия поддона. Таким образом можно удалить четыре крепежных болта А.



Рис. 16

Снова опустите поддон. Откройте нижнюю дверцу и вставьте вилки погрузчика под основание торгового автомата (Рис. 17).

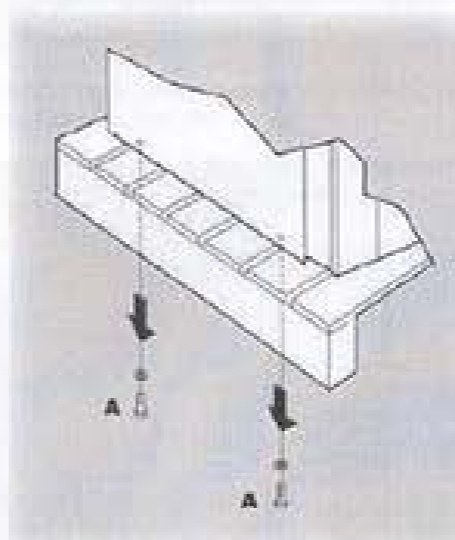
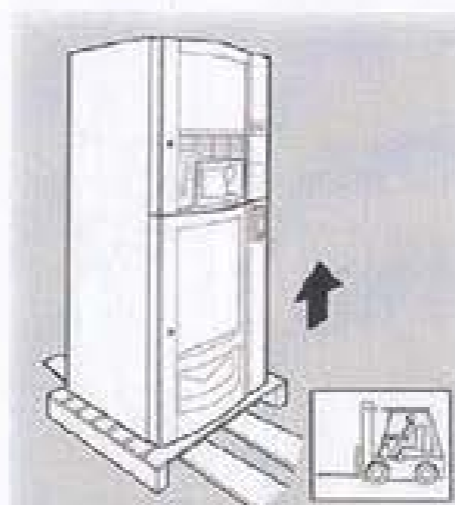

### Внимание

Вставлять вилки следует очень осторожно. Задняя часть торгового автомата не позволит вставлять вилки дальше задней панели. Не повредите заднюю часть.



Рис. 17

Поднимите торговый автомат, чтобы вкрутить четыре ножки В (Рис. 18). Во время этого действия оператор должен придерживать нижнюю дверцу.

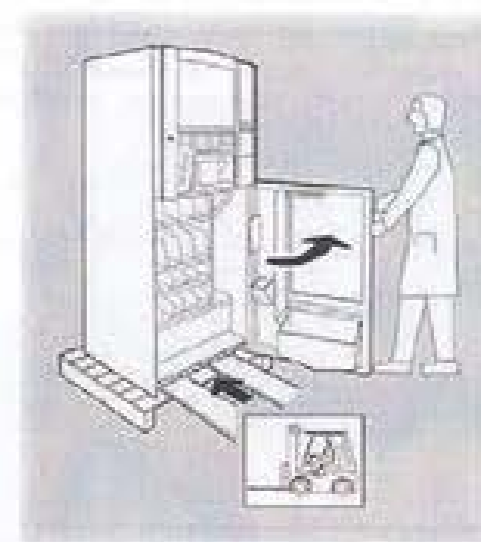

Рис. 18

**Важно**  
Если автомат можно доставить к месту установки только с помощью транспортного стеллажа, сделайте следующее:

Поместите две подпорки (высотой более 10 см) под ножки автомата. Очень осторожно опустите автомат на подпорки (Рис. 19).

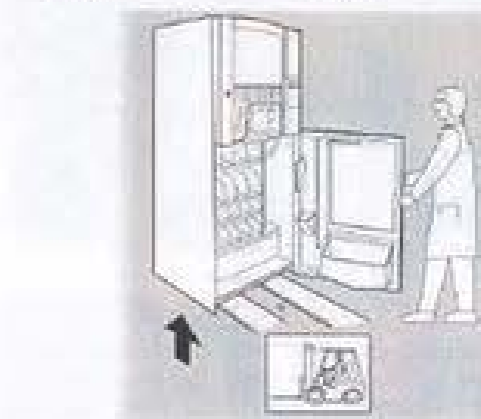

Рис. 19

Используйте транспортный стеллаж для доставки автомата к месту установки (Рис. 20).

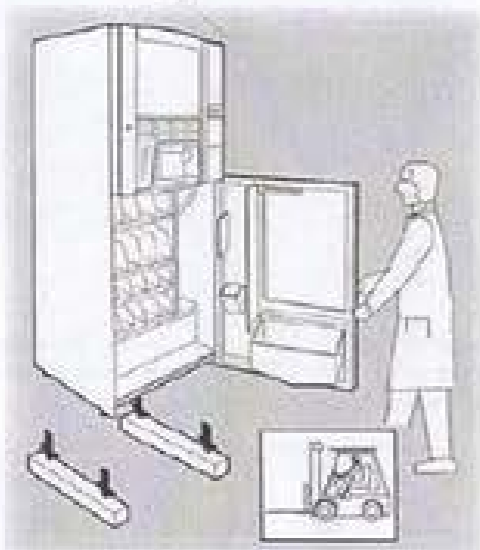

Рис. 20

Слегка наклоните торговый автомат и выньте первую подпорку (Рис. 21).

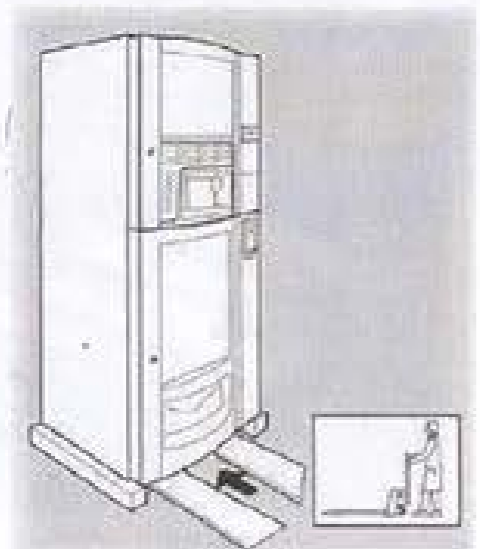

Рис. 21

Слегка наклоните торговый автомат в другую сторону и выньте вторую распорку (Рис. 22).



Рис. 22

Мягко опустите торговый автомат на пол (Рис. 23).



Рис. 23

Отрегулируйте горизонтальное положение автомата с помощью ножек (Рис. 24).



Рис. 24

Выньте ключи из монетоприемника с функцией выдачи сдачи (Рис. 25).

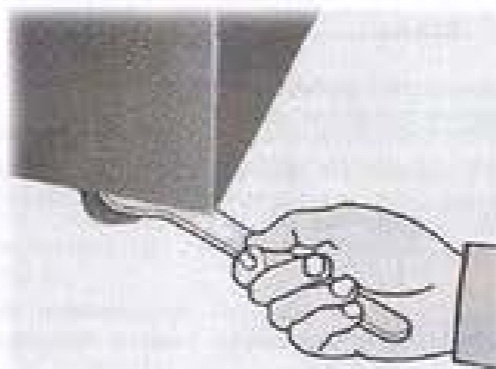

Рис. 25

Вставьте ключ в замок HOT DRINKS (ГОРЯЧИЕ НАПИТКИ), поверните его по часовой стрелке и откройте дверь (Рис. 26).



Рис. 26

При транспортировке и погрузочно-разгрузочных работах удалите поролловые прокладки, блокирующие контейнеры для продуктов (Рис. 27).



Рис. 27



Вставьте ключ в замок SNACKS (CHEKI), поверните его по часовой стрелке и откройте дверцу (Рис. 28)

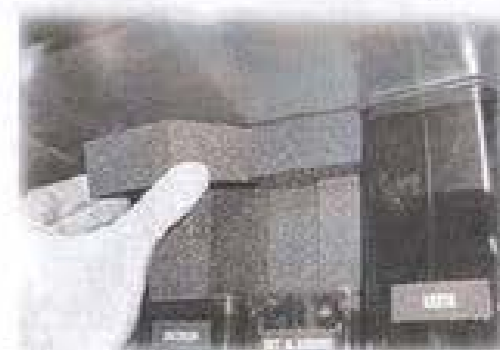

Рис. 28

Удалите клейкую ленту со спиралей и каналов раздачи (Рис. 29)



Рис. 29

Удалите полистирол (Рис. 30)

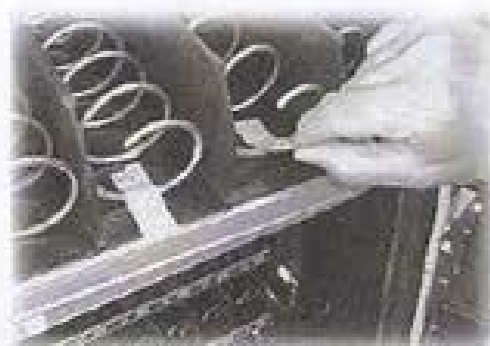

Рис. 30

### 5.3 Регулировка лотков



На рисунке 31 показан один из вариантов конфигурации лотков, предусмотренный производителем.



Рис. 31

#### Важно

Нижние лотки отвечают за раздачу банок, т.к. они подаются с нижнего уровня.

Верхние лотки отвечают за раздачу бутылок, т.к. температура замораживания здесь выше, чем в нижних лотках.

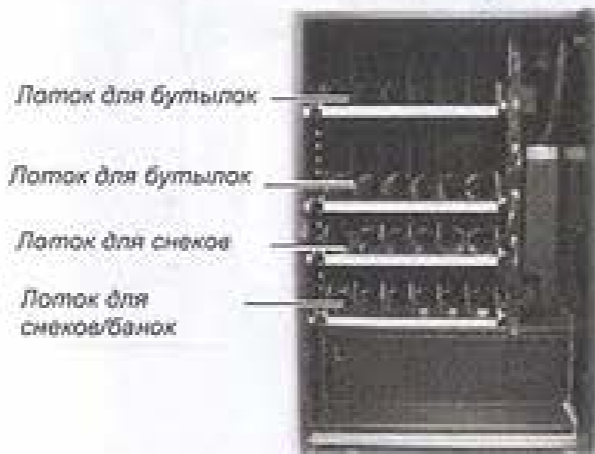
Каналы раздачи продукции установлены на лотках для банок для упрощения выдачи продукции (Рис. 32).



Канал выдачи банок

Рис. 32

Лотки для снеков могут состоять из одинарных и/или двойных спиралей, работающих от одного мотора (Рис. 33).

#### Важно

Если один мотор приводит в движение две спирали, у обеих спиралей должен быть одинаковый шаг (у правой и у левой). Для облегчения выдачи продукции под каждую спираль следует вставить направляющий канал (Рис. 33).

Двойные спирали      Одинарные спирали



Направляющий канал для двойных спиралей

Рис. 33

#### Важно

Поставляемые лотки и спирали представляют, по мнению производителя, наилучший вариант для загрузки продукции.

Однако существуют и другие типы спиралей, поставляемые по заказу, подходящие для любой продукции.

### 5.4 Подсоединение лотков и моторов

#### для спиралей



На правой стороне лотка имеется 5 соединений, подходящих для подсоединения такого же числа лотков.

Количество выдаваемого продукта устанавливается посредством вставки лотка и подсоединения его соответствующему соединению.

На рис. 34 показаны различные варианты настройки торгового автомата. Выбор определяется пересечением 5 строк, соответствующий 5 соединениям, с 6 столбцами, соответствующими 6 спиральям.

СТОЛБЕЦ 1	СТОЛБЕЦ 2	СТОЛБЕЦ 3	СТОЛБЕЦ 4	СТОЛБЕЦ 5	СТОЛБЕЦ 6	
		A				СТРОКА 1
						СТРОКА 2
				B		СТРОКА 3
	C					СТРОКА 4
						СТРОКА 5

Рис. 34

Примеры выбора

#### Выбор А (см. рис. 34)

Чтобы определить код, соответствующий выбору А, укажите номер строки (1), а затем номер столбца (3). Окончательный код – 13.

#### Выбор В (см. рис. 34)

Чтобы определить код, соответствующий выбору В, укажите номер строки (3), а затем номер столбца (5). Окончательный код – 35.

В этом случае лоток состоит из 4 спиралей (2 двойных и 2 одинарных). При выборе двойных спиралей номер столбца соответствует левой спирали (в нашем примере 1 и 5). Рекомендуем сохранить эти настройки, чтобы они были общими для всех автоматов.

#### Выбор С (см. рис. 34)

Чтобы определить код, соответствующий выбору С, укажите номер строки (4), а затем номер столбца (2). Окончательный код – 42.

**Важно**

Если лоток подсоединен к другому соединению, продукты будут определяться новым номером. Торговый автомат производит автоматическое переконфигурирование при каждом включении.

Если лоток подсоединен к другому соединению или продукты загружены в другую спираль, необходимо проверить значения соответствующих цен (см. пункт 5.4).

Подсоедините лоток к установленному соединению. При загрузке новых продуктов следите за тем, чтобы передвижению лотка не мешал соединительный кабель, а также чтобы не было опасности повреждения самого кабеля.

Для этого рекомендуется подсоединить лоток к ближайшему верхнему соединению, как показано на рисунке 35.



Рис. 35

**5.5 Установка табличек и стикеров**

Таблички и стикеры включены в НАБОР ПОЛЬЗОВАТЕЛЯ (CUSTOMER KIT).

**Таблички с кодами и ценами на штучные товары**

На передней части лотка расположено отделение для таблички с кодом и ценой выбранного продукта (Рис. 36).



Рис. 36

Данные на табличках можно устанавливать самостоятельно, закрашивая маркером полоски так, чтобы получилась нужная цифра.

**Пример:**  
Чтобы получить код 42, соответствующий 0,40, заштрикуйте секторы, как показано на рисунке 37.



Рис. 37

**Табличка с инструкциями**

Открутите оба нижних крепежных винта на панели (Рис. 38).



Рис. 38

Открутите оба передних крепежных винта на панели (Рис. 39).



Рис. 39

Снимите панель (Рис. 40).



Рис. 40

Снимите прозрачную защитную крышку (Рис. 41).



Рис. 41

Вставьте табличку во внутреннюю часть прозрачной защитной крышки (Рис. 42).



Рис. 42

Снова наденьте панель, повторив описанные выше операции в обратном порядке.

**Наклейки для принимаемых монет**

Наклейте ярлычки с наименованием продуктов (ГОРЯЧИХ НАПИТКОВ) на соответствующие таблички (Рис. 43).



Рис. 43

Приклейте ярлычки с ценами рядом с наименованиями соответствующих продуктов (Рис. 44).  
Отвинтите второй крепежный винт (Рис. 47).



Рис. 44



Рис. 47

Снимите планку (Рис. 48).

После наклейки ярлычков, наклейте сверху защитную пленку (Рис. 45).

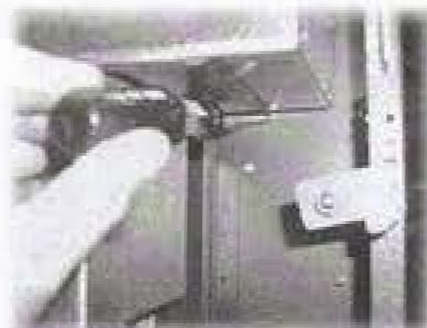

Рис. 45



Рис. 48

Вставьте таблички в слот на кнопочной панели (Рис. 49).



Рис. 49

Отвинтите первый крепежный винт (Рис. 46).



Рис. 46

Убедитесь, что все наклейки расположены точно напротив соответствующих кнопок выбора (пример на Рис. 50).



Рис. 50



Рис. 53

### 5.6 Прикрепление пакета для отработанного кофе



Снимите зажим с трубки слива отработанного кофе (Рис. 51).



Рис. 51

Наденьте зажим на пакет для отработанного кофе (емкость 50 литров) (Рис. 52).



Рис. 52

Наденьте пакет на трубку (Рис. 53).

### 5.7 Подключение к серийному порту

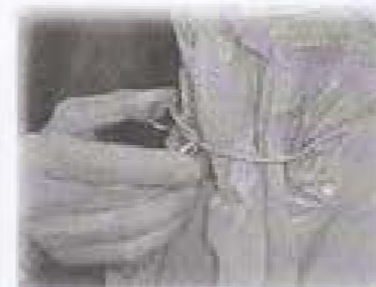

Торговый автомат можно подключить с помощью разъема ЦПУ и соединительного кабеля к ПК или приборам, поставляемым АВТОРИЗОВАННЫМИ СЕРВИСНЫМИ ЦЕНТРАМИ для программирования и/или сбора данных.

### 5.8 Сборка платежной системы



На торговых автоматах D.A. COMBISNACK могут использоваться различные платежные системы, а именно:

- параллельный купюроприемник, 24В постоянного тока;
- параллельный монетоприемник, 24В постоянного тока;
- исполнительная система (PRICE HOLDING);
- система MDB;
- система BDV;
- устройство отмены, 24В постоянного тока;
- параллельный купюроприемник, 12В постоянного тока (\*);
- параллельный монетоприемник, 12В постоянного тока (\*);
- монетоприемник,
- 12В постоянного тока (\*);
- карточка Saeco (\*\*);

(\* ) только с дополнительным питателем

(\*\* ) только модели 1432 и 1471, требующие дополнительного питания.

#### Важно

Торговый автомат поставляется без платежной системы. Техник по установке автомата отвечает за установку платежной системы.

После установки выбранной платежной системы, необходимо настроить соответствующие ей параметры с помощью меню программирования (см. пункт 8.2).

**Внимание**

Производитель снимает с себя всякую ответственность за повреждения торгового автомата и других объектов или травмы, возникшие по причине неправильной установки платежной системы. Ответственность несет техник, устанавливающий систему.

**5.9 Подсоединение к водопроводу****Важно**

Рекомендуем использовать для торгового автомата воду, обработанную системой очистки от накипи. Это особенно относится к воде с высоким содержанием кальция и магния (жесткая вода). Подсоедините торговый автомат к водопроводу с питьевой водой под давлением от 1,5 до 8 бар (см. табличку технических данных).

Выньте заглушку из соединительного отверстия на задней панели автомата (Рис. 54).



Рис. 54

Подсоедините шланг подачи воды к соединению газового типа на торговом автомате (Рис. 55).

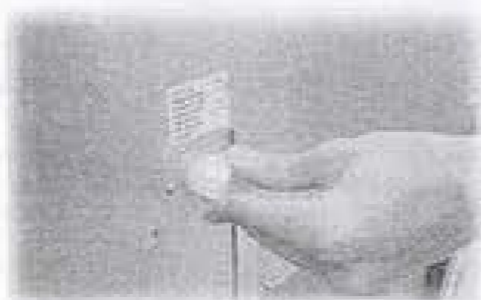

Рис. 54

**5.10 Электрическое соединение****Внимание**

Техник по обслуживанию, ответственный за установку торгового автомата, должен убедиться, что:

- электрическая система соответствует действующим нормам безопасности;
- напряжение сети соответствует указанной на табличке технических данных;

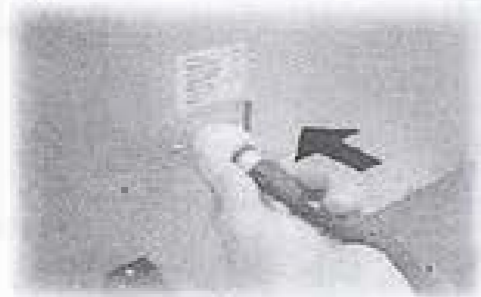
Если есть какие-либо сомнения, не начинайте установку и обратитесь к квалифицированным специалистам для проверки системы.

Торговый автомат имеет шнур питания, который должен быть вставлен в соответствующий разъем на задней панели автомата (Рис. 56).



Рис. 56

Не используйте адаптеры или удлинители (Рис. 57).



Рис. 57

**6 УПРАВЛЕНИЕ****6.1 Главный выключатель**

Расположен на задней части торгового автомата, справа снизу (1 – Рис. 58).

положение "I" автомат включен  
положение "O" автомат выключен



Рис. 58

**6.2 Дисплей**

На дисплее (1 – Рис. 1) показываются сообщения во время обычной работы автомата, программирования и обслуживания.

**6.3 Кнопочная панель**

Разделена на две части (Рис. 59)

- HOT DRINKS (ГОРЯЧИЕ НАПИТКИ)
- SNACKS (ШТУЧНЫЕ ТОВАРЫ/СНЕКИ)

**Важно**

Функции кнопок меняются в зависимости от фазы работы автомата (фаза обычной работы или программирования).

Каждая кнопка имеет две функции, выбор которой зависит от фазы работы автомата (фаза обычной работы или программирования).



Рис. 59

## 6.4 Описание кнопок в режиме обычной работы

### ОТДЕЛЕНИЕ HOT DRINKS (ГОРЯЧИЕ НАПИТКИ)

#### Кнопка Decaffeinated (Без кофеина) (7 – Рис. 59)

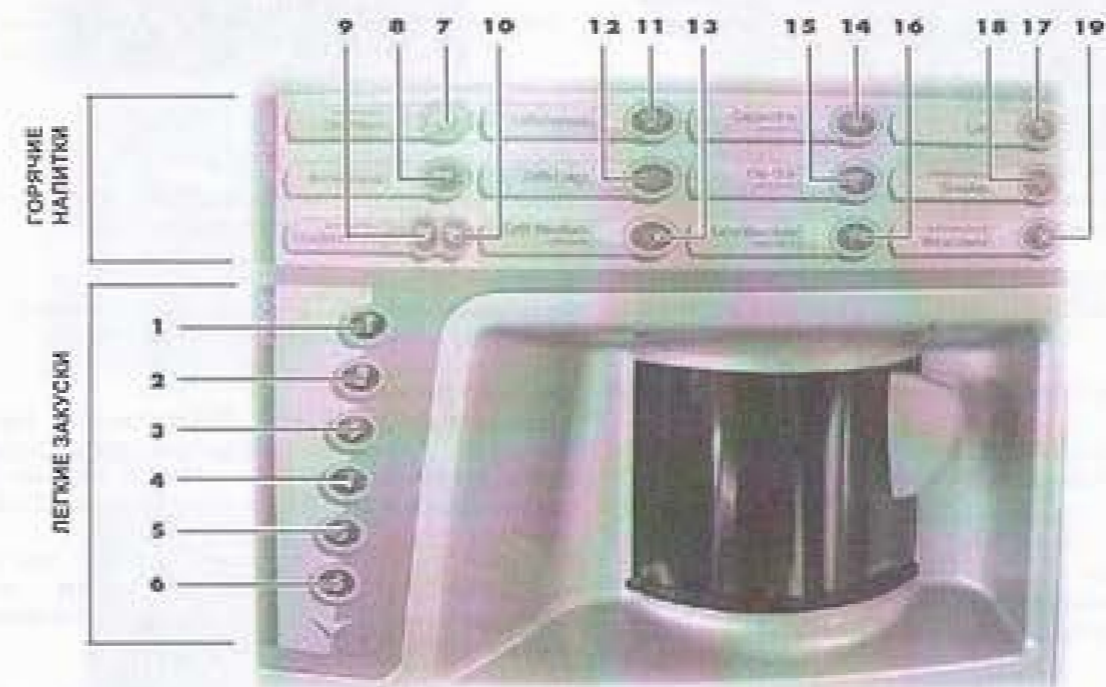
Эта кнопка предварительного выбора активна только если на фазе программирования разрешена функция "DECA PRESELECTION" (см. 8.2.3).

Для приготовления и выдачи кофе без кофеина нажмите сначала эту кнопку, а затем кнопку выбранного напитка (пример: чтобы получить капучино без кофеина, нажмите кнопку **Decaffeinated**, а затем кнопку **Cappuccino**). Предварительный выбор действует в течение 8 секунд.

#### Кнопка Cup Selling (Продажа стакана) (8 – Рис. 59)

Стакан будет выдаваться только если на фазе программирования разрешена функция CUP KEY (8.2.3). Предварительный выбор действует в течение 8 секунд.

#### Кнопка "-" – Количество сахара (9 – Рис. 59)

Уменьшает количество сахара, добавляемого в выбранный напиток. Нажмите эту кнопку до выбора напитка. Предварительный выбор действует в течение 8 секунд.

#### Кнопка "+" – Количество сахара (10 – Рис. 59)

Увеличивает количество сахара, добавляемого в выбранный напиток. Нажмите эту кнопку до выбора напитка. Предварительный выбор действует в течение 8 секунд.

#### Кнопки A-B-C-D-E-F-G-H-I (11-19, Рис. 59)

Кнопки для выбора запрограммированных напитков.

### ОТДЕЛЕНИЕ SNACKS (СНЕКИ/ШТУЧНЫЕ ТОВАРЫ)

#### Кнопки 1-2-3-4-5-6 (1-6, Рис. 59)

Кнопки для выбора кодов продуктов (снеков).

#### Важно

Функции кнопок при программировании описаны в пункте 8.1 (стр. 32).

## 6.5 Кнопки на плате ЦПУ

На плате ЦПУ имеется три кнопки, позволяющие технику по обслуживанию программировать или обслуживать систему (Рис. 60).



Рис. 60

#### Кнопка 1 (Рис. 60)

Позволяет входить в меню программирования. Для выхода из меню снова нажмите эту кнопку.

#### Кнопка 2 (Рис. 60)

Позволяет входить в меню обслуживания. Для выхода из меню снова нажмите эту кнопку.

#### Кнопка 3 (Рис. 60)

Если нажать эту кнопку после запуска торгового автомата, позволяет пропустить фазу разогрева ГОРЯЧИХ НАПИТКОВ (HOT DRINKS) и перейти сразу к состоянию MACHINE READY (МАШИНА ГОТОВА).

Нажатая в режиме обычной работы, эта кнопка позволяет осуществлять бесплатную раздачу напитков и продуктов только если выбран вариант "Y" в меню "FREE KEY" (см. 8.2.3).

Если удерживать эту кнопку в режиме программирования, колонка со стаканами переместится (вращение на 180°) в загрузочное устройство.

## 7 ЗАГРУЗКА И ЭКСПЛУАТАЦИЯ

### 7.1 Загрузка контейнера для ГОРЯЧИХ НАПИТКОВ (HOT DRINKS)

#### Важно

Необходимо использовать только те растворимые продукты, которые считаются пригодными для использования в торговых автоматах.

На этапе программирования, когда на дисплее высвечивается "BEVERAGE PREPARATION" ("ПРИГОТОВЛЕНИЕ НАПИТКА") (см. 8.2.3), засыпьте луофилизированные продукты в соответствующие контейнеры.

#### 7.1.1 Загрузка растворимых продуктов

Поверните запорный рычажок контейнера по часовой стрелке (Рис. 61).



Рис. 61

Выньте контейнер (Рис. 62).



Рис. 62

Поместите контейнер на держатель (Рис. 63).



Рис. 63

Засыпьте растворимый продукт в контейнер (Рис. 64), заполнив его не более чем на 2/3.



Рис. 64

Снова наденьте крышку на контейнер и повторите описанную процедуру в обратном порядке.

### 7.1.2 Заправка сахара



Выньте коленчатую трубку для сахара (Рис. 65).



Рис. 65

Выньте контейнер (Рис. 66).



Рис. 66

Поместите контейнер на держатель (Рис. 67)



Рис. 67

Засыпьте сахар в контейнер (Рис. 68, заполнив его не более чем на 2/3).

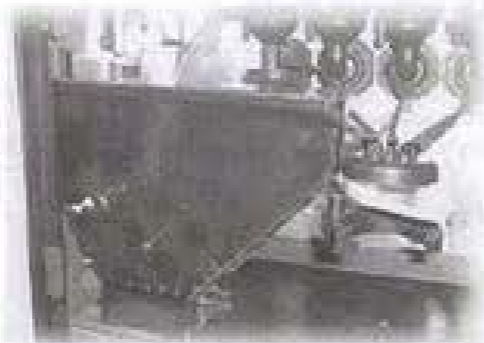

Рис. 68

Снова наденьте крышку на контейнер и повторите описанную процедуру в обратном порядке.

### 7.1.3 Загрузка кофейных зерен



Снимите крышку контейнера (Рис. 69).



Рис. 69

С помощью специального ковшика засыпьте кофейные зерна в контейнер (Рис. 70), заполнив его не более чем на 2/3.



Рис. 70

Снова наденьте крышку на контейнер.

#### Важно

Если после загрузки высвечивается надпись "COFFEE NOT AVAILABLE" ("НЕТ КОФЕ"), необходимо:

- нажать кнопку **2**, (Рис. 60) чтобы войти в меню обслуживания;
- дважды нажать кнопку **6**, (7 - Рис. 59) чтобы устранить ошибку.

### 7.2 Регулировка помола



Поверните ручку так, чтобы она указывала на нужную цифру (Рис. 71).

Значения для правильного помола:

- Италия:.....4-7
- Испания:.....5-8
- Франция-Швейцария:.....5-8
- Германия-Австрия:.....6-9
- США-Канада:.....6-14



Рис. 71

#### Важно

Если во время розлива кофе льется слишком медленно, установите большее значение для помола. Если же кофе льется слишком быстро, уменьшите значение.

Отрегулировав степень помола, необходимо разлить его, как минимум, дважды, чтобы почувствовать разницу.

## 7.3 Выдача размещивателей



**Важно**  
Используйте размещиватели, подходящие для автоматической раздачи, без брака и соответствующие размерам, указанным в разделе 2.4 Технические Данные.

Нажмите на затворный рычажок и поверните диспенсер размещивателей наружу (Рис. 72).



Рис. 72

Выньте планку уравнивателя (Рис. 73).



Рис. 73

Вставьте пакет с размещивателями (Рис. 74).



Рис. 74

Выньте бумажную полоску (Рис. 75).



Рис. 75

Вставьте второй пакет с размещивателями и выньте полоску бумаги.

Снова вставьте планку уравнивателя (Рис. 76).



Рис. 76

Приведите диспенсер размещивателей в положение готовности к запуску (Рис. 77).



Рис. 77

## 7.4 Загрузка стаканов



**Важно**  
Это очень тонкая операция. Неточное соблюдение инструкций может привести к серьезному повреждению диспенсера стаканов. Вращение колонки со стаканами должно производиться с открытой дверцей, чтобы можно было видеть все происходящее внутри.

Откройте дверцу загрузочного устройства для стаканов (Рис. 78).



Рис. 78

Нажмите кнопку 1 (Рис. 60) на плате ЦПУ, чтобы войти в режим программирования. Нажмите кнопку 3 (Рис. 60) и удерживайте ее до тех пор, пока колонка для стаканов не повернется полностью, на 180° (Рис. 79).

**Внимание**  
Во время вращения колонки ни в коем случае не просовывайте руки внутрь.



Рис. 79

Раздвиньте боковые створки (Рис. 80).



Рис. 80

Вставьте стаканы в центральную колонку, а затем заполните боковые отделения (Рис. 81).

**Внимание**

Если вставить слишком много стаканов, это может заблокировать диспенсер стаканов. Соблюдайте указания на этикетках относительно максимального и минимального количества стаканов.



Рис. 81

Закройте дверцу и нажмите кнопку 1, (Рис. 60) чтобы выйти из режима программирования.

**7.5 Загрузка СНЕКОВ****Важно**

Необходимо использовать холодные закуски/напитки, не требующие особой температуры для хранения.

Откройте дверцу и потяните лотки наружу до тех пор, пока они не заблокируются (см. описание лотков и спиралей в разделе 5.3).

Затем загрузите бутылки, начиная с самой глубокой части (со стороны мотора), пока не будут заполнены все спирали (Рис. 82).



Рис. 82

Загрузите пакетики со снеками, располагая их горизонтально на двойной спирали и вертикально на одинарной. Заполните все пространство спиралей (Рис. 83).



Рис. 83

Загрузите банки на последний лоток, полностью заполнив все спирали (Рис. 84).



Рис. 84

**7.6 Первое включение**

Произведите загрузку продукции (следуя указаниям из предыдущих пунктов) и подключите автомат к сети (см. пункт 5.10).

Установите главный выключатель автомата (5 – Рис. 1) в положение "I" (ВКЛЮЧЕНО).

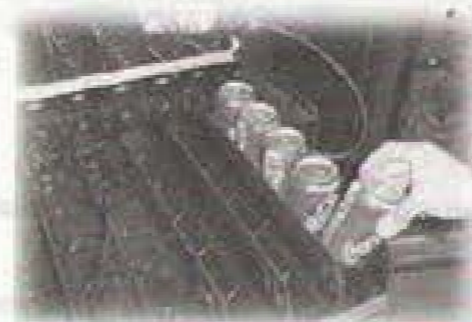
После этого на дисплее появится надпись "SAECO comby SAECO" и начнется автоматическое конфигурирование с проверкой всех ранее установленных настроек, т.е.:

- состояние моторов;
- расположение вставленных лотков (меню Программирования и Обслуживания подстраиваются к конфигурации лотков торгового автомата);
- наличие ХРОНОМЕТРА (TIME KEEPER);
- правильность расположения держателя.

Возможные аномалии, обнаруженные во время автоматического конфигурирования, сохраняются в памяти, чтобы автомат мог вывести их на дисплей по окончании фазы автодиагностики.

После включения торгового автомата, компрессор в течение нескольких минут не работает.

Осуществите регулировку степени помола, как описано в пункте 7.2.

**7.7 Заполнение бойлера вручную**

При первом включении торгового автомата лучше заполнить бойлер вручную.

После включения торгового автомата можно заполнить бойлер одним из следующих способов:

- a) - нажмите кнопку 2, (Рис. 60) чтобы войти в меню обслуживания;
  - нажмите кнопку 7 (7 – Рис. 59), а затем кнопку UP (ВВЕРХ) (10 – Рис. 59), чтобы войти в подменю WASHING (ПРОМЫВКА);
  - нажмите кнопку 7 (7 – Рис. 59) чтобы запустить цикл автоматической промывки.
- b) - нажмите кнопку 2, (Рис. 60) чтобы войти в меню обслуживания;
  - нажмите кнопку 7 (7 – Рис. 59), а затем кнопку UP (ВВЕРХ) (10 – Рис. 59), чтобы войти в подменю WASHING (ПРОМЫВКА);
  - нажимайте кнопки А, В, С и т.д. (кнопки напитков), чтобы запустить циклы промывки каждой отдельной сети.
- c) - нажмите кнопку 1, (Рис. 60) чтобы войти в меню программирования;
  - одновременно нажмите кнопки 1 и 2 (Рис. 60) на плате ЦПУ, чтобы запустить цикл промывки.

**Важно**

Промывку следует повторять до тех пор, пока из насадок диспенсера не перестанет течь вода.

**7.8 Использование торгового автомата****Важно**

Инструкции по использованию приведены на табличке на передней стенке торгового автомата.

Процедура выбора напитков и снеков описана в разделе 9.



## 8 МЕНЮ ПРОГРАММИРОВАНИЯ И ОБСЛУЖИВАНИЯ

### Важно

В этом разделе говорится о том, как настраивать и изменять параметры программирования и обслуживания автомата.

Раздел следует внимательно прочесть, чтобы полностью понять правильную последовательность операций.

### 8.1 Кнопки на фазе программирования и обслуживания

Для пролистывания пунктов меню торгового автомата, используйте описанные ниже кнопки.

#### Кнопка E: ENTER (7 – Рис. 59)

Нажав на эту кнопку, вы входите на следующий уровень меню программирования или обслуживания. Затем можно изменять или подтверждать значения, установленные в меню программирования или обслуживания.

#### Кнопка C: CANCEL (ОТМЕНА) (Рис. 59)

Нажав на эту кнопку, вы возвращаетесь на предыдущий уровень меню программирования или обслуживания. Также возможно отменить сохранение внесенных изменений.

#### Кнопка V: DOWN (ВНИЗ) (Рис. 59)

Нажав на эту кнопку, вы переходите на предыдущий пункт текущего меню. При использовании после запроса изменения данных уменьшает значение данного параметра.

#### Кнопка ^: UP (ВВЕРХ) (Рис. 59)

Нажав на эту кнопку, вы переходите на следующий пункт текущего меню. При использовании после запроса изменения данных увеличивает значение данного параметра.

### 8.2 Меню программирования

Структура меню программирования показана в п. 8.2.2. В п. 8.2.3 описаны все пункты меню программирования.

#### 8.2.1 Вход в меню программирования

Откройте верхнюю дверцу, отключите предохранительное устройство (см. 3.4) и нажмите кнопку 1 (Рис. 85) для входа в меню программирования.



Рис. 85

Если не был назначен пароль, вы сразу войдете в меню программирования.

### Важно

Если для входа в меню программирования торгового автомата был назначен пароль, на дисплее появится надпись "PASSWORD 0000" с мигающим курсором на первой цифре. Чтобы ввести пароль используйте кнопки UP и DOWN (ВВЕРХ и ВНИЗ). Подтвердите введенную цифру, нажав ENTER.

Для выхода из меню программирования и возврата к обычной работе автомата:

- снова нажмите кнопку 1;
- выньте ключ из предохранительного выключателя, отключив таким образом торговый автомат;
- закройте дверцу и дождитесь окончания процесса автоматического конфигурирования.

### 8.2.2 Структура меню программирования

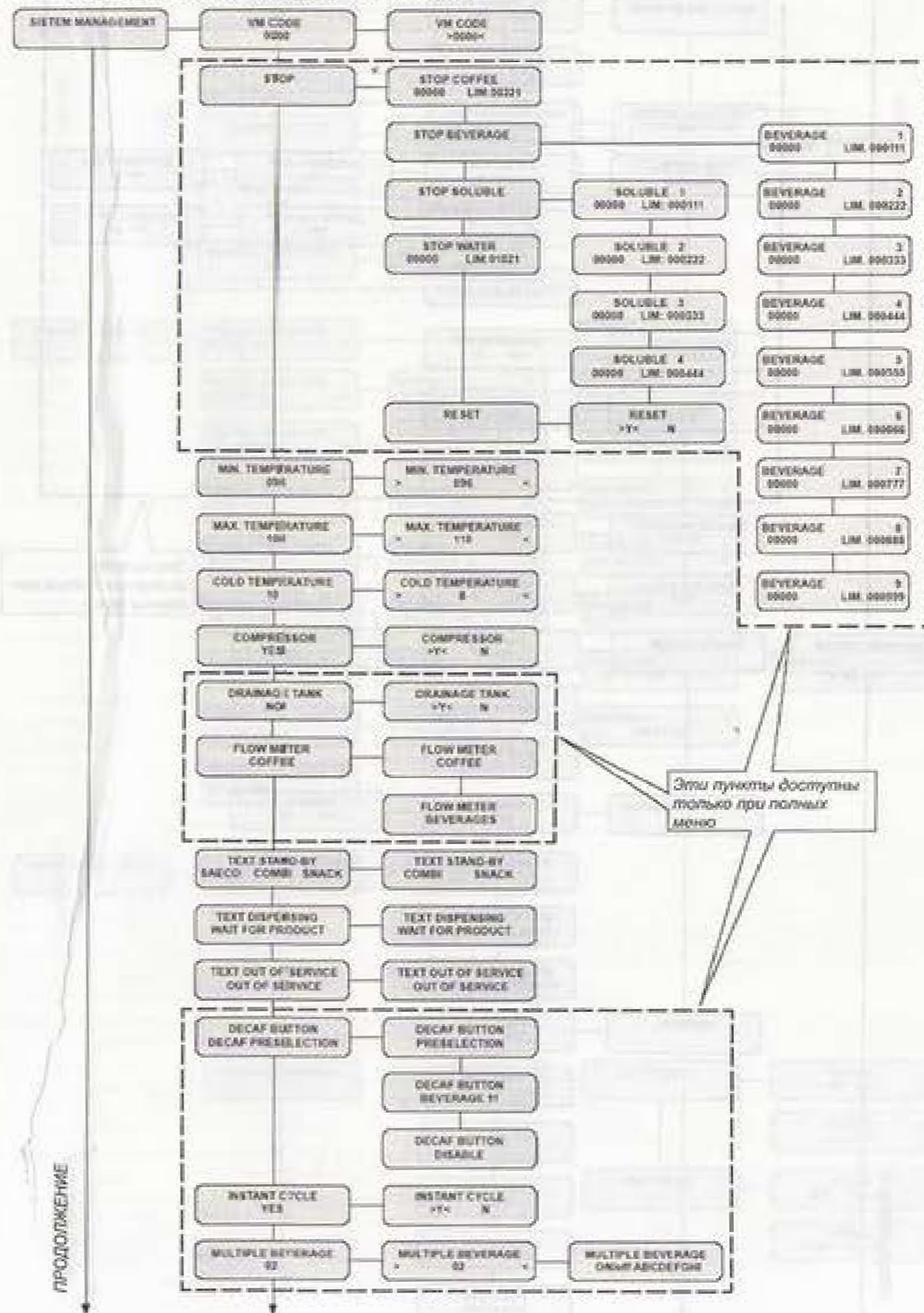

ПРОДОЛЖЕНИЕ

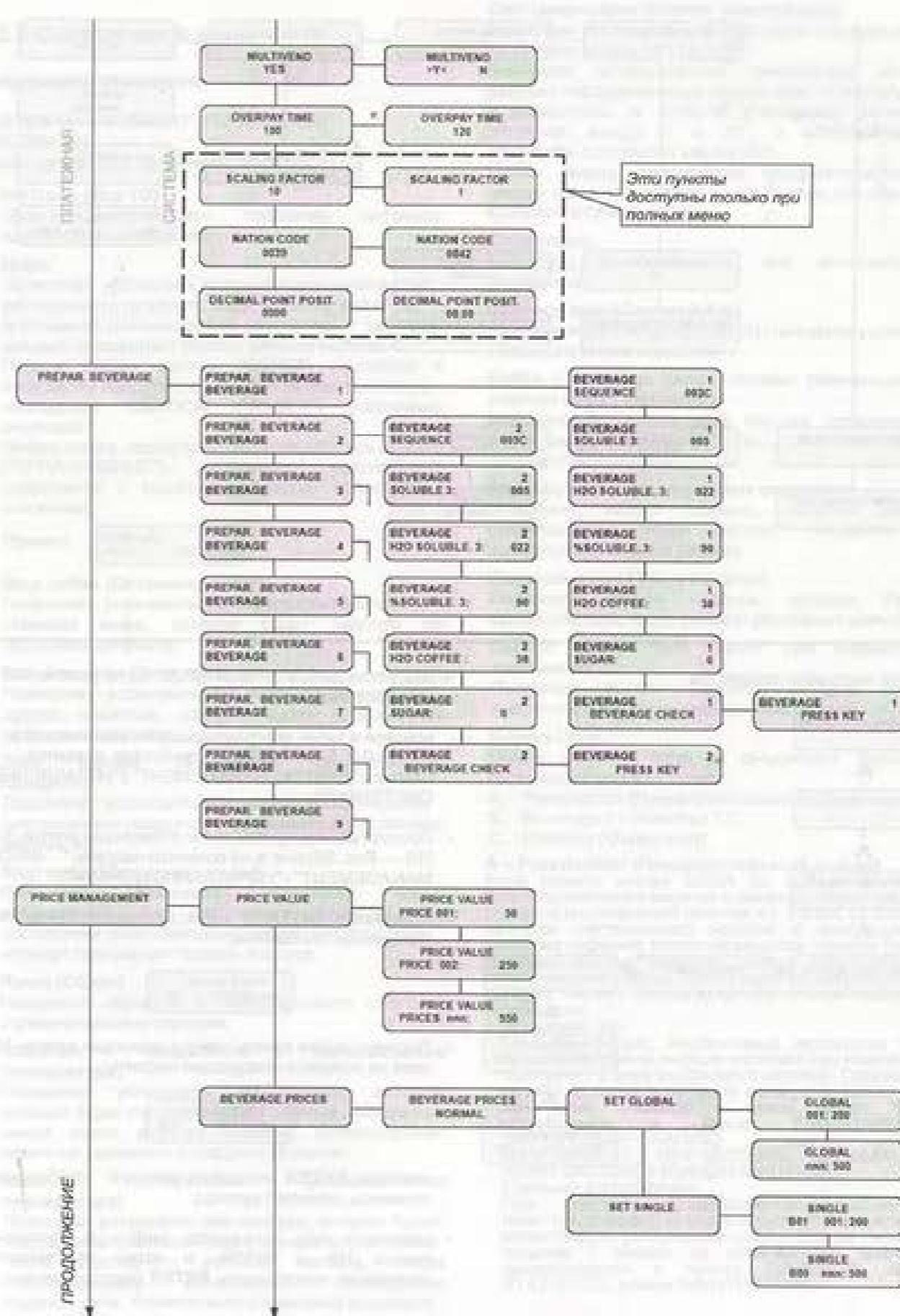
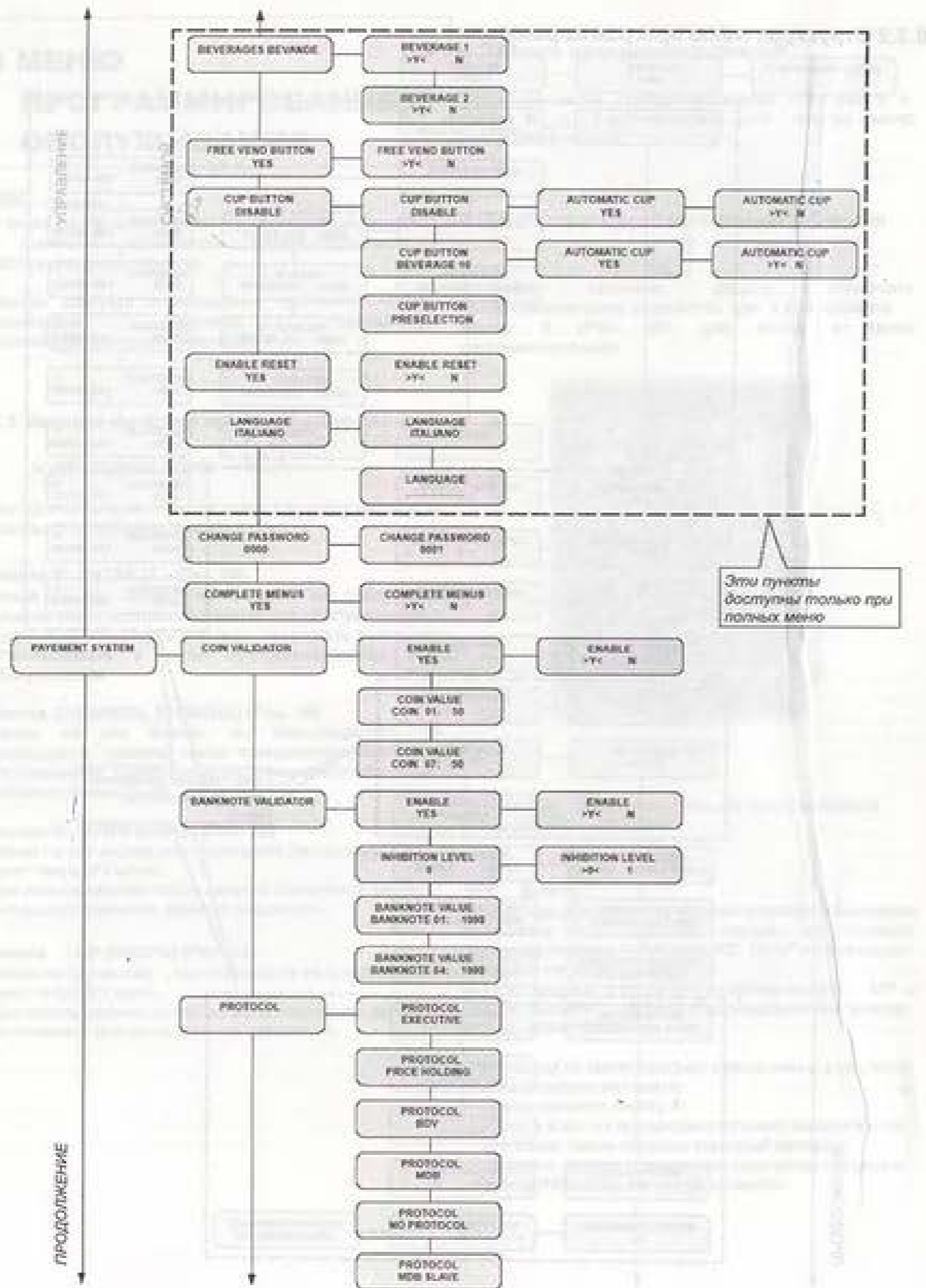

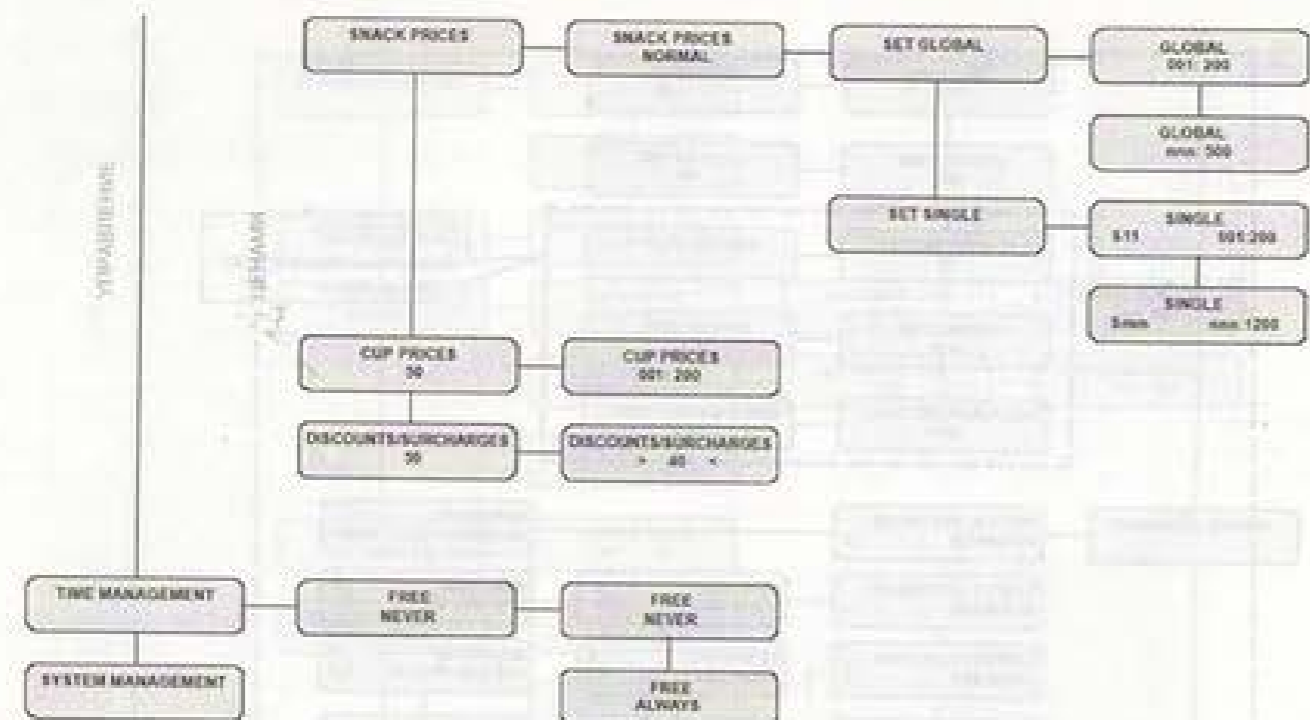

Пример настройки параметра

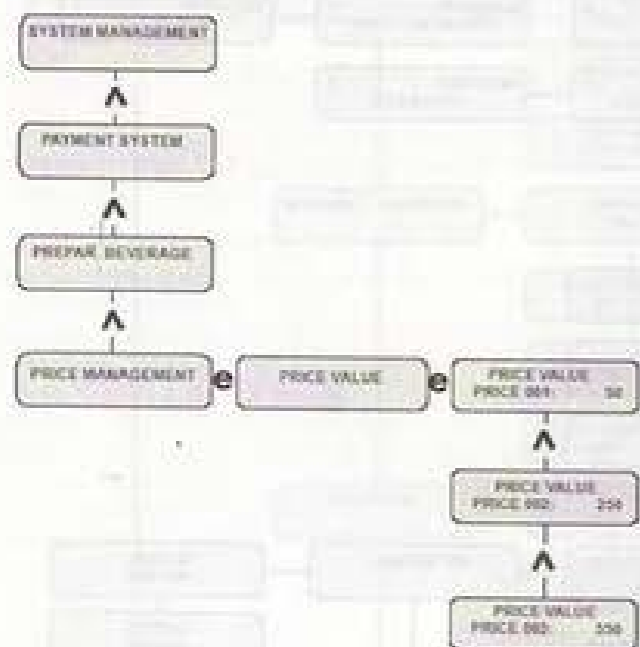

Чтобы установить 3 PRICE (3 ЦЕНУ) на уровне 550 итальянских лир:

- войдите в меню программирования как описано в пункте 8.2. Если пароль не требуется, появится надпись "SYSTEM MANAGEMENT" ("УПРАВЛЕНИЕ СИСТЕМОЙ");
- Пролистывайте пункты меню с помощью кнопки UP (10 – Рис. 59) пока не появится надпись "PRICE MANAGEMENT" ("УПРАВЛЕНИЕ ЦЕНАМИ");
- Нажимайте ENTER (7 – Рис. 59) пока не появится следующее сообщение:
- Пролистывайте пункты меню с помощью кнопки UP пока не появится следующая надпись:
- нажмите ENTER (на цифре, которую необходимо изменить, замигает курсор);
- увеличьте или уменьшите цифру с помощью кнопок UP и DOWN, а затем подтвердите изменения, нажав кнопку ENTER (курсор исчезнет).

8.2.3 Сообщения в меню

программирования

SYSTEM MANAGEMENT (УПРАВЛЕНИЕ СИСТЕМОЙ)

Пункты меню SYSTEM MANAGEMENT:

- **VM Code (Код ТО)**  
Позволяет присвоить торговому автомату идентификационный код.
- **Stops**  
Позволяет установить максимальное количество растворимого продукта, воды, напитка, кофе. По достижении максимального количества торговый автомат прекращает розлив данного напитка. Первая цифра справа ("00000") относится к количеству продукта, выданного автоматом после последнего "СБРОСА" ("RESET") (частичные счетчики). Цифра слева, перед которой стоит надпись " LIM" ("ОГРАНИЧЕНИЕ"), показывает максимально допустимое к выдаче количество (изменяемая величина).  
Пример: 

BEVERAGE	4
00000	LIM 00000
- **Stop coffee (Остановка кофе)**  
Позволяет установить максимальное количество стаканов кофе, которое будет разлито до остановки автомата.
- **Stop beverage (Остановка напитка)**  
Позволяет установить максимальное количество других напитков, которое будет разлито до остановки автомата.
- **Stop soluble (Остановка растворимого продукта)**  
Позволяет установить максимальное количество растворимого продукта, выдаваемого до остановки автомата.
- **Stop water (Остановка воды)**  
Позволяет установить количество воды, разливаемой до остановки автомата. По достижении установленного количества торговый автомат прекращает розлив напитка.
- **Reset (Сброс)**  
Позволяет сбросить и переустановить счетчики ограничительных функций.
- **Minimum temperature (Минимальная температура)**  
Позволяет установить температуру, которую автомат будет поддерживать в течение нескольких минут после розлива напитка. Установленная величина выражена в градусах Цельсия.
- **Maximum temperature (Максимальная температура)**  
Позволяет установить температуру, которую будет поддерживать автомат через определенное время после последнего розлива напитка, чтобы компенсировать естественное охлаждение водяной сети. Установленная величина выражена в градусах Цельсия.

- **Cold temperature (Низкая температура)**  
Позволяет установить температуру в холодильном отделении между +6°C и +15°C. Внимание: установленная температура может реально поддерживаться только если температура в помещении, в котором установлен автомат, держится между 1 и 32°, а относительная влажность составляет менее 65%. Самая низкая температура поддерживается в нижних и верхних лотках, а не в центре, где обычно хранятся штучные товары.
- **Compressor**  
Позволяет деактивировать или активировать компрессор.
- **Drainage tank (Сливной бак)**  
Позволяет датчику (опционный) считывать уровень в баке для слива жидкости.
- **Coffee / beverage pulse counter (Импульсный счетчик кофе / напитков)**  
Механический импульсный счетчик (опционный) может считать количество либо разлитого кофе, либо других напитков.
- **Stand-by text (Текст в режиме ожидания)**  
Позволяет ввести надпись, которая будет высвечиваться, когда автомат находится в нормальном рабочем режиме.
- **Dispensing text (Текст выдачи)**  
Позволяет ввести надпись, которая будет высвечиваться, когда автомат разливает напиток.
- **Out of service text (Текст при нерабочем состоянии)**  
Позволяет ввести надпись, которая будет высвечиваться, когда автомат неисправен.
- **Кнопка Deca**  
Можно выбрать одну из следующих функций, связанных с кнопкой Deca:  
A. Preselection (Предварительный выбор)  
B. Beverage 11 (Напиток 11)  
C. Disabled (Отключено)  
**A – Preselection (Предварительный выбор)**  
Если нажать кнопку DECA до выбора напитка, будет приготовлен напиток с заменой кофейных зерен на растворимый напиток 4 ( instant 4). Если в качестве растворимого напитка 4 используется кофе без кофеина, готовится напиток без кофеина. После нажатия кнопки Preselection у клиента есть 8 секунд, чтобы выбрать желаемый продукт. Через 8 секунд предварительный выбор отменяется.  
- **Установка цен**  
Каждый продукт, выдаваемый автоматом при предварительном выборе напитков без кофеина, "привязан" к цене выбранного напитка. Однако возможно также установить скидку или увеличить эти цены. Разница в ценах может быть установлена в меню PROGRAMMING (ПРОГРАММИРОВАНИЕ) или PRICE MANAGEMENT (УПРАВЛЕНИЕ ЦЕНАМИ), в пункте DISC/INCR (СКИДКА/НАЦЕНКА).  
- **Счетчики и статистика**  
При розливе предварительно выбранных напитков, счетчик напитков и счетчик стаканов регистрируют увеличение суммы. Общее число наценок / скидок за напитки без кофеина высвечивается в пункте DISC/INCR, меню STATISTICS, режим MAINTENANCE.

**B – Beverage 11 (Напиток 11)**

При использовании этой функции, кнопка DECA выполняет функцию кнопки выбора напитка, как и остальные 9 кнопок выбора напитков. Оператор может запрограммировать выбор продукта точно так же, как и выбор обменного напитка. Кнопка DECA "привязана" к напитку 11. Настройка по умолчанию для напитка 11 – обычная вода (эта настройка может использоваться только если имеется электромагнитный клапан).

- Установка цен  
Устанавливается в меню PRICE MANAGEMENT, пункте BEVERAGE PRICES/BEVERAGE 11 (ЦЕНЫ НАПИТКОВ/НАПИТОК 11).
- Счетчики и статистика  
При каждой выдаче продукта, ассоциированного с напитком 11, счетчик напитка и счетчик стаканов регистрируют увеличение суммы.

**C – Disabled (Отключено)**

Отключаются функции кнопки DECA.

- Instant cycle ("Цикл растворимого напитка")**  
Включает так называемый режим "Instant cycle" для растворимого продукта 4. Такой режим приготовления отличается от обычного цикла приготовления растворимых напитков, т.к. порошок подается до подачи воды, а не одновременно.

"Instant cycle" используется для приготовления напитков при выполнении следующих условий:

- опция "deca key" настроена на PRESELECTION;
- опция "instant cycle" настроена на YES;
- выбран номер 4 для растворимого продукта;
- необходимое количество растворимого продукта составляет менее 21 (чтобы избежать засорения резервуара).

Меню доступно только если опция "COMPLETE MENU" ("ПОЛНОЕ МЕНЮ") настроена на YES.

**Multiple beverage (Множественная выдача)**

Позволяет настраивать автомат на множественную выдачу напитка. Можно выбрать напитки, которые автомат может выдавать многократно, а также установить количество выдач. Верхняя строка для всех следующих операций остается неизменной, а нижняя показывает число последовательных выдач напитка. Можно установить значение от 2 до 8.

**Beverage validation (Утверждение напитка)**

Позволяет активировать или деактивировать кнопки, соответствующие определенным напиткам.

**Free vend button (Кнопка бесплатного розлива)**

Позволяет настроить кнопку 3 (Рис. 60) на плате ЦПУ на бесплатную выдачу продуктов (напитков/снеков) в нормальном режиме работы.

**Кнопка Cup (Стакан)**

Можно выбрать одну из следующих функций, ассоциированных с кнопкой Cup:

- A. Preselection
- B. Beverage 10
- C. Disabled

**A – Preselection (Предварительный выбор)**

Если нажать кнопку CUP до выбора напитка, продукт будет выдаваться без стакана, сахара и размешивателя.

После нажатия кнопки Preselection у клиента есть 8 секунд, чтобы выбрать же лаемый продукт. Через 8 секунд предварительный выбор отменяется.

**Установка цен**

Цену за стакан можно установить только если активирован предварительный выбор стакана. Чтобы установить цену выберите пункт CUP PRICE (ЦЕНА ЗА СТАКАН) в меню PRICE MANAGEMENT (УПРАВЛЕНИЕ ЦЕНАМИ) в режиме PROGRAMMING.

**Счетчики и статистика**

Если активирован предварительный выбор стакана (cup preselection), торговый автомат будет рассчитывать стоимость продукта исходя из двух составляющих: напиток + стакан, поэтому оператор должен установить цены обоих компонентов. Сумма, выплачиваемая клиентом за каждый продукт, представляет собой сумму цены напитка и цены стакана. Пример:

Если: price level 1 (цена 1) = 0,50  
price level 2 (цена 2) = 0,05

	Цена напитка	Цена стакана	Конечная цена	Счетчики
Напиток со стаканом	Level 1	Level 2	0,55	Счетчик напитков и счетчик стаканов
Напиток без стакана	Level 1	Level 2	0,50	Счетчик напитков

**Счетчик напитков (Beverage counter)**

Если напиток выдается со стаканом, к статистике добавляется следующая информация:

1 выдача напитка по цене 1 (0,50), 1 надбавка к цене в виде стоимости стакана (0,05) и 1 выданный стакан.

Если же продукт выдается без стакана, статистика учитывает следующее:

1 выдача напитка по цене 1 (0,50) и 1 выданный стакан.

Общая сумма наценок за стакан высвечивается в режиме MAINTENANCE, пункт CUP, подпункт STATISTICS.

**B – Beverage 10 (Напиток 10)**

При использовании этой функции, кнопка CUP выполняет функцию кнопки выбора напитка, как и остальные 9 кнопок выбора напитков. Оператор может запрограммировать выбор продукта точно так же, как и выбор обычного напитка. Кнопка CUP "привязана" к напитку 10. Настройка по умолчанию для напитка 10 – просто стакан.

**Установка цен**

Устанавливается в меню PRICE MANAGEMENT, пункте BEVERAGE PRICES/BEVERAGE 10 (ЦЕНЫ НАПИТКОВ/НАПИТОК 10).

**Счетчики и статистика**

При каждой выдаче продукта, ассоциированного с напитком 10, счетчик напитка и счетчик стаканов регистрируют увеличение суммы.

**C – Disabled (Отключено)**

Отключаются функции кнопки CUP.

**Важно**

Данные счетчика стаканов обновляются после каждой выдачи стакана.

- Reset validation (Утверждение сброса)**  
Позволяет сбросить ("RESET") данные в меню обслуживания (STATISTICS).

**Language (Язык)**

Позволяет выбрать язык, который будет использоваться автоматом. Варианты: итальянский, английский, французский, немецкий, португальский и голландский.

**Modify password (Изменение пароля)**

Позволяет назначить или изменить пароль. Пароль состоит из набора цифр от 0001 до 65536. Если установлено значение 0000 (по умолчанию), пароль не запрашивается. Для назначения пароля используйте кнопки UP и DOWN, а затем нажмите ENTER для подтверждения выбранного пароля.

**Рекомендованные действия**

Для упрощения и ускорения ввода цифр пароля, кнопки выбора напитков (A, B, C и т. д.) имеют следующие цифровые значения:

Кнопка	Значение
A	+10
B	-10
C	+100
D	-100
E	+1000
F	-1000

Пример: чтобы установить значение 12353, нажмите:

- 12 раз кнопку E
- 3 раза кнопку C
- 5 раз кнопку A
- 3 раза кнопку UP
- ENTER для подтверждения пароля.

**Complete menu (Полное меню)**

Позволяет выбрать способ отображения пунктов меню программирования – полностью или в сокращенном варианте. Наиболее редко используемые пункты меню выделяются рамкой (см. 8.2.2) и показываются только если функция этого пункта определена как "Y" ("ДА").

**PAYMENT SYSTEM (ПЛАТЕЖНАЯ СИСТЕМА)**

В меню PAYMENT SYSTEM входят следующие пункты:

- Parallel coiner (Параллельный монетоприемник)**  
Позволяет активировать параметры параллельного монетоприемника, механического монетоприемника, устройства отмены и величин, назначенных для каналов сбора денег.

**Enable (Активировать)**

Если установить значение "Y" ("ДА"), параллельный монетоприемник, механический монетоприемник и устройство отмены будут активированы.

Если установить значение "N" ("НЕТ"), параллельный монетоприемник будет деактивирован (если он установлен на торговом автомате).

**Coin value (Достоинство монет)**

Позволяет установить достоинство монет, передаваемых в торговый автомат из параллельного монетоприемника, механического монетоприемника и устройства отмены. В таблице показаны комбинации "канал/платежная система".

Канал	Платежная система
1	Параллельный монетоприемник
2	Параллельный монетоприемник
3	Параллельный монетоприемник
4	Параллельный монетоприемник
5	Параллельный монетоприемник
6	Параллельный монетоприемник/механический монетоприемник
7	Устройство отмены/механический монетоприемник

**Купюроприемник (Считыватель банкнот)**

Позволяет устанавливать параметры параллельного купюроприемника и устанавливать значения для каждого канала банкнот.

**Enable (Активировать)**

Если установить значение "Y" ("ДА"), будет активировано управление параллельным купюроприемником.

Если установить значение "N" ("НЕТ"), параллельный купюроприемник будет деактивирован (если он установлен на торговом автомате).

**Inhibition Level (Уровень отбраковки)**

Позволяет установить уровень отбраковки банкнот для купюроприемника.

**Banknote value (Достоинство банкнот)**

Устанавливает достоинство банкнот, передаваемых в автомат из параллельного купюроприемника.

**Protocol (Протокол)**

Позволяет выбрать протокол, используемый торговым автоматом для связи с установленной платежной системой:

- Исполнительный протокол
- Протокол BDV
- Протокол MBD
- Протокол PRICE HOLDING (ECS)
- NO PROTOCOL (нет серийного протокола)
- Протокол MBD SLAVE

Настройка "NO PROTOCOL" должна использоваться когда платежная система, работающая с одним из других протоколов ("EXECUTIVE", "PRICE HOLDING", "BDV", "MDB" или "MDB SLAVE") не установлена на торговом автомате.

Новые настройки необходимы так как торговый автомат всегда проверяет диалог с установленной платежной системой. Если торговый автомат обнаружит отсутствие какой-либо ссылки, на дисплее появится сообщение-сигнал "NO LINK" ("ССЫЛКА ОТСУТСТВУЕТ").

Этот сигнал не считается ошибкой.

**Multivend**

Позволяет использовать остаток кредита чтобы получить другие напитки.

Если установить значение "N" ("НЕТ"), автомат сохранит остаток кредита.

**Overpay time (Время переплаты)**

Устанавливает максимальный промежуток времени (в секундах), после которого автомат сохраняет показанный на дисплее остаток кредита. Шаг настройки - 10 секунд. Если установить величину "000", функция будет деактивирована.

**Scale factor (Масштабный множитель)**

Позволяет установить число нулей в сумме кредита.

**NATION CODE (КОД СТРАНЫ)**

Позволяет устанавливать код страны (международный код), как того требует программа SAECO-NET.

**Point position (Положение запятой)**

Устанавливает положение десятичной запятой в сумме кредита.

**ПРИГОТОВЛЕНИЕ НАПИТКА**

Торговый автомат может предлагать клиентам 11 напитков. Каждый напиток может приготавливаться с использованием кофейных зерен и/или растворимых продуктов. Оператор выбирает необходимые компоненты (максимум 4) и последовательность их использования. Каждый компонент определяется цифрой или символом (Рис. 86).



Рис. 86

**Sequence (Последовательность):**

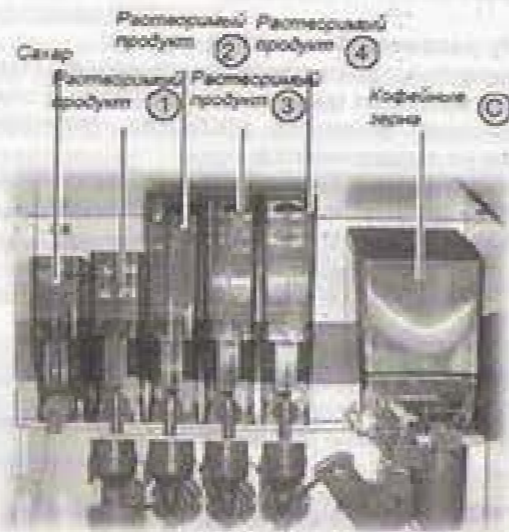

Определяет порядок выдачи продуктов, из которых состоит напиток. "0" означает отсутствие продукта. Таким образом, комбинация символов "C300", "C030" или "0C30" означает, что автомат будет всегда подавать продукт 3 и кофейные зерна. В зависимости от последовательности будут запрошены настройки параметров, относящихся к продуктам, из которых приготавливается напиток.

**Soluble (Растворимый продукт):**

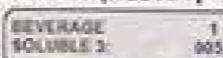

Определяет количество выдаваемого растворимого продукта. Пример: "005" означает, что будет выдано 5 единиц растворимого продукта 3. Единица измерения установлена производителем. Можно установить количество растворимого продукта от "0" до "250". Шаг - 1 единица. Растворимый продукт не будет выдаваться, если для этого параметра установлено значение "0000" (то есть будет просто налита вода).

**Water soluble (Вода к растворимому продукту):**

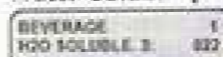

Определяет количество воды, которое будет добавлено к растворимому продукту. Пример: "3" означает, что вода будет добавлена к растворимому продукту 3. "022" означает, что будет добавлено 22 единицы воды. Единицы измерения установлены производителем. Количество воды можно установить от "0" до "500". Шаг - 2 единицы.

**% Soluble (% Растворимого продукта):**



Определяет скорость выдачи растворимого продукта и воды (см. график на рис. 87). Скорость выдачи растворимого продукта и горячей воды устанавливается от "10" до "130". Шаг - 10. При значении "10" насос работает с максимальной производительностью, а растворимый продукт подается с минимальной скоростью. При значении "100" и растворимый продукт, и вода подаются с максимальной скоростью. При значении "130" насос работает с минимальной производительностью, а растворимый продукт подается с максимальной скоростью.

Скорость подачи растворимого продукта

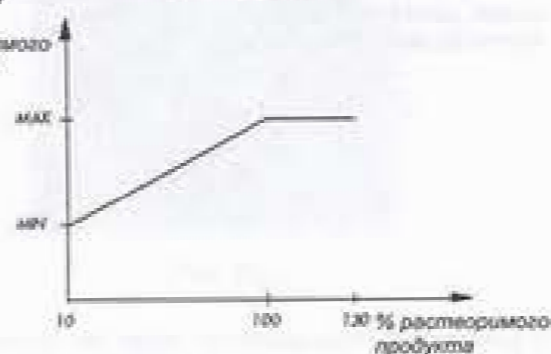

Скорость насоса



Рис. 87

**Важно**

Если в последовательность выдачи продуктов входит большее число продуктов, последовательность "SOLUBLE - WATER - %SOLUBLE" снова появится на дисплее.

Если во время программирования параметр, относящийся к растворимому продукту ("SOLUBLE - WATER - %SOLUBLE") установлен так, что количество продукта превышает количество воды, торговый автомат прекратит выдачу растворимого продукта и подаст телеметрический сигнал (недостаточная промывка смесителя). Проверьте настройку параметра (подача растворимого продукта должна прекращаться несколько ранее прекращения подачи воды для того, чтобы можно было хорошо промыть смесительное отделение).

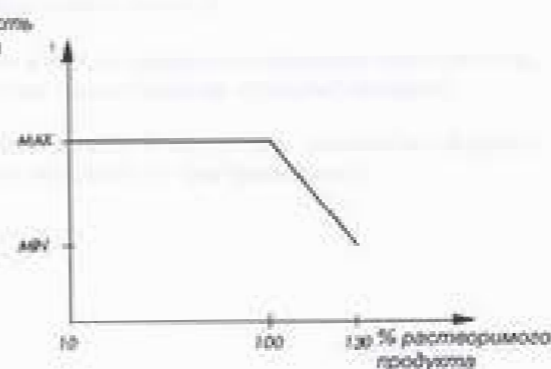
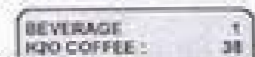

**Coffee Water (Кофе и вода):**

Определяет количество выдаваемого кофе. Пример: "38" означает, что будет подано 38 "единиц" воды. Количество кофе устанавливается от "0" до "500". Шаг настройки - 2 единицы.



**Sugar (Сахар):**

Определяет количество сахара, добавляемого в напиток.

В таблице показаны варианты настройки.

Настройка	Сахар в напитке без предварительного выбора	Сахар в напитке с предварительным выбором
0	Без сахара	Заранее установленное кол-во
1	1	Заранее установленное кол-во
2	2	Заранее установленное кол-во
3	3	Заранее установленное кол-во
4	4	Заранее установленное кол-во
NO	Без сахара	Без сахара

**Beverage check (Проверка напитка):**



Позволяет попробовать напиток, для которого вы только что установили параметры. Нажмите ENTER. На дисплее появится надпись "PRESS KEY" ("НАЖМИТЕ КНОПКУ"). Нажмите кнопку в зависимости от типа теста:

- Кнопка A - Напиток полностью;
- Кнопка B - Напиток без чашки, сахара и размешивателя;
- Кнопка C - Только вода;
- Кнопка D - Только растворимый продукт.

**PRICE MANAGEMENT (УПРАВЛЕНИЕ ЦЕНАМИ)**

В меню PRICE MANAGEMENT входят следующие пункты:

- **Price Table (Таблица цен)**



Можно установить 99 вариантов цен.

- **Beverage prices (Цены на напитки)**

Позволяет связать каждый напиток с определенной ценой из таблицы цен ( PRICE TABLE). Возможны следующие комбинации:

- GLOBAL (всем напиткам присваивается одинаковый уровень цен);
- SINGLE (каждому напитку присваивается свой уровень цен).

- **Global setting (Общая настройка)**



С помощью кнопок UP и DOWN вы устанавливаете уровень цен для всех напитков, а затем подтверждаете его, нажав кнопку ENTER.

- **Single setting (Индивидуальная настройка)**

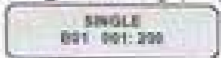

Позволяет установить ценовой уровень для каждого напитка.

Сначала с помощью кнопок UP и DOWN выберите напиток, нажмите ENTER (курсор переместится с B01 на 001). Установите цену и снова нажмите ENTER.

- **Price selection (Выбор цены)**

Позволяет связать каждый снек с определенной ценой из таблицы цен ( PRICE TABLE). Возможны следующие комбинации:

- GLOBAL (всем снекам присваивается одинаковый уровень цен);
- SINGLE (каждому снеку присваивается свой уровень цен).

- **Global setting (Общая настройка)**

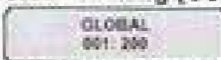

С помощью кнопок UP и DOWN вы устанавливаете уровень цен для всех снеков, а затем подтверждаете его, нажав кнопку ENTER.

- **Single setting (Индивидуальная настройка)**

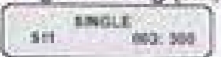

Позволяет установить ценовой уровень для каждого снека.

Сначала с помощью кнопок UP и DOWN выберите напиток, нажмите ENTER (курсор переместится с S11 на 003). Установите цену и снова нажмите ENTER.

- **Cup price (Цена за стакан)**

Позволяет устанавливать цены на стаканы если выбрана опция "Cup key = Preselection". См. пункт 8.2.3

- **Price disc./incr. (Скидка/наценка)**

Позволяет устанавливать величину скидки / наценки на напиток, разливаемый без кофеина вместо кофе в зернах.

**TIME MANAGEMENT (УПРАВЛЕНИЕ ЦЕНАМИ)**

Пункты меню TIME MANAGEMENT:

- **Never free (Бесплатно никогда)**

Все продукты и напитки оплачиваются.

- **Always free (Бесплатно всегда)**

Все продукты и напитки выдаются бесплатно.

**Важно**

Если установлен хронометр ( Time Keeper) можно установить:

- время промывок;
- время включения и выключения;
- время предварительного помола;
- время, когда действуют другие цены;
- время бесплатной раздачи.

**8.3 Меню обслуживания**

Структура меню обслуживания показана в пункте 8.3.2. В пункте 8.3.3 полностью описаны все меню и подменю.

**8.3.1 Доступ к меню обслуживания**

Откройте верхнюю дверцу, отключите предохранительное устройство (см. 3.4) и нажмите кнопку 2 (Рис. 88) для входа в меню обслуживания.



Рис. 88

Для выхода из меню обслуживания и возврата к обычному режиму работы:

- снова нажмите кнопку 2;
- выньте ключ из предохранительного выключателя, отключив таким образом торговый автомат;
- закройте дверцу и дождитесь окончания процесса автоматического конфигурирования.

### 8.3.2 Структура меню обслуживания

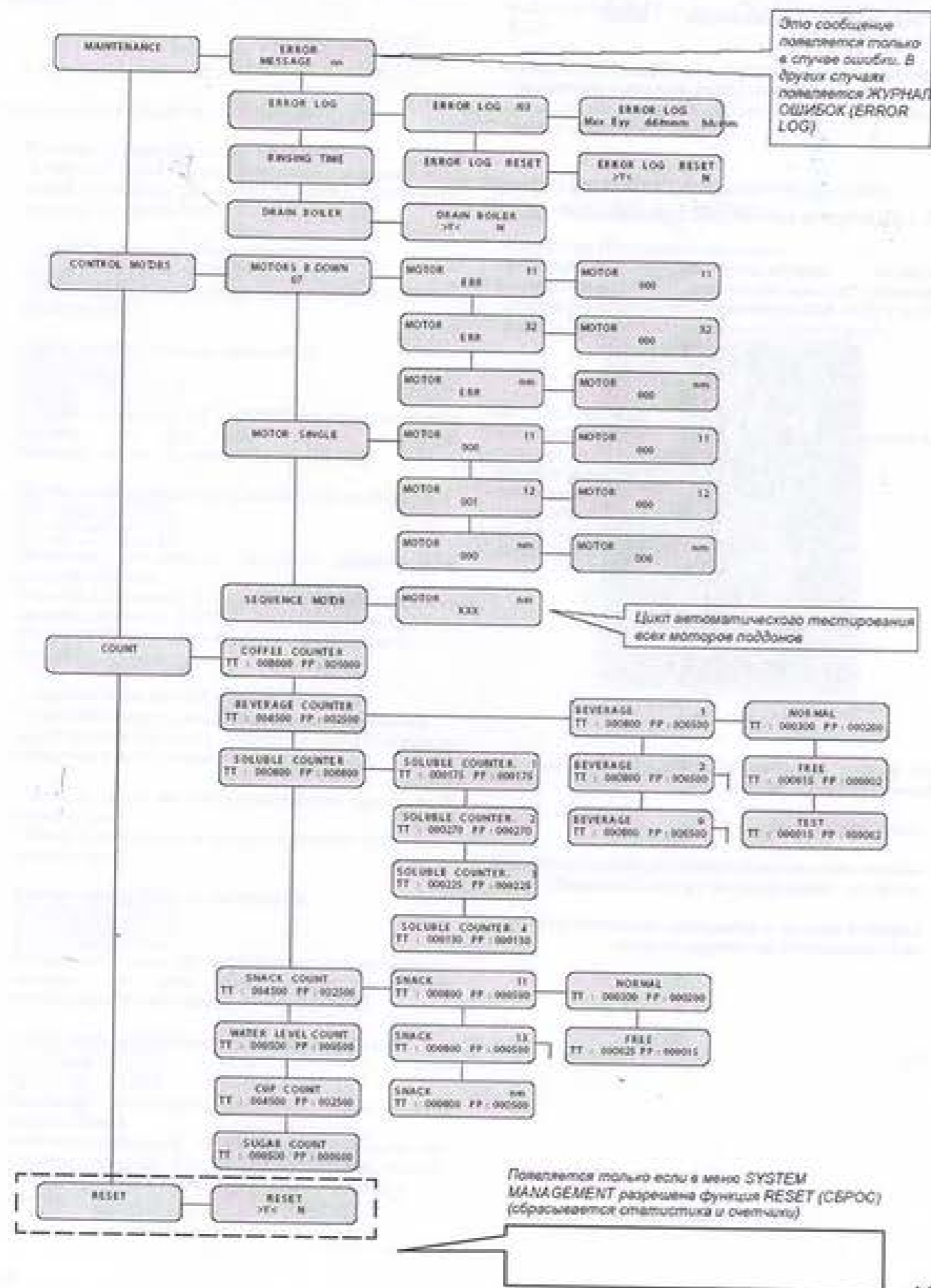

Пример проверки установки параметра.

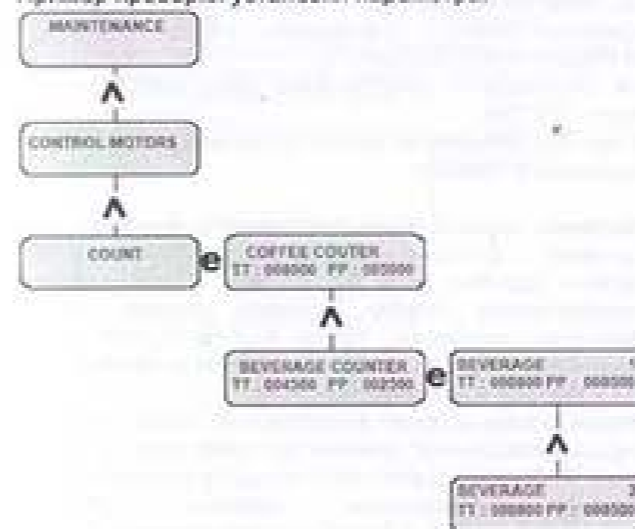

### 8.3.3 Сообщения в меню обслуживания

**MAINTENANCE (ОБСЛУЖИВАНИЕ)**  
Используя эту функцию, можно выводить на дисплей и сбрасывать возможные ошибки. Также возможно осуществлять обслуживание автомата. Ошибки можно сбросить, используя меню обслуживания или режим Автоматического Сброса Ошибок (Automatic Error Reset). Последний режим предназначен для неопытного технического персонала. Его можно активировать без входа в меню программирования/обслуживания. В этом режиме автомат пытается автоматически удалить некритические ошибки, относящиеся к выдаче напитков и снеков. Этот режим устраняет не все ошибки, а лишь те, которые вызваны эксплуатационными дефектами.

Для проверки установки раздачи напитка В:

- войдите в меню обслуживания как описано в пункте 8.3.1. Откроется меню MAINTENANCE;
- с помощью кнопки **UP** пролистывайте пункты меню, пока не появится пункт COUNTER (СЧЕТЧИК);
- последовательно нажимайте **ENTER – UP – ENTER – UP**. После нажатия последней кнопки появится пункт "BEVERAGE B / TT:000800 PP: 000500".

Ошибки делятся на две группы (дефекты и неисправности) в зависимости от степени серьезности и простоты устранения их причин. Дефекты – это ошибки, исправляемые автоматически после того, как перестает существовать причина их возникновения, а также ошибки, требующие вмешательства оператора, но могущие быть исправленными автоматом по запросу оператора. Неисправности же всегда требуют вмешательства опытного технического персонала. В следующей таблице ошибки разделены на две категории.

Эксплуатационные дефекты		Неисправности
Самостоятельный сброс	Автоматический сброс	Сброс вручную
Нет стаканов (код 08)	Нет воды (код 01)	Рычаг заблокирован (код 06/07)
Разгрузочный контейнер полон (код 09)	Нет кофе (код 02)	Штоки заблокированы (код 11/12)
Нет растворимого продукта (код 20)	Растворимый продукт заблокирован (код 03/04)	Датчик температуры 2 бойлера (код 13)
	Расходомер (код 05)	Датчик температуры 1 бойлера (код 14)
	Стаканы заблокированы (код 10)	Отсутствует код страны (код 15)
	Напитки заблокированы (код 48)	Память EEPROM (код 16)
	Включение мотора (код 51)	Корзинка для стаканов заблокирована (код 17)
	Перегрузка мотора по току (код 52)	Отсутствует хронометр (код 25)
	Мотор не контролируется (код 53)	Датчик температуры холодильного отделения (код 27)
	Выключение питания мотора (код 54)	Датчик замораживания (код 29)
	Прерывание работы мотора (код 55)	Положение десятичной запятой (код 31)
	Положение мотора не определено (код 56)	
	Положение мотора не определено (код 57)	



**Рекомендации**

В режиме техобслуживания можно:

- запустить мотор сухого продукта, нажав кнопку напитка **A**;
- переместить кронштейн для стаканов, нажав кнопку напитка **B**;
- переместить центральную колонку загрузки стаканов, нажав кнопку напитка **C**;
- просмотреть общее значение счетчиков напитков и снеков, нажав кнопку напитка **D** (в течение трех секунд на дисплее будут высвечиваться три цифры: XXXXX YYYYYY ZZZZZ

XXXXX = счетчик общего кол-ва напитков  
 YYYYYY = счетчик общего кол-ва снеков  
 ZZZZZ = общая сумма двух счетчиков

**Error / Message nn (Ошибка / Сообщение nn)**  
 Описывает текущую ошибку (причину сб. в разделе 11.2, Сообщения об ошибках). Сообщение не высвечивается при отсутствии ошибок. Установив причину ошибки, нажмите ENTER для возврата торгового автомата в исходное состояние. (Полный список ошибок приведен в пункте 11.1).

**Automatic Error Reset (Автоматический Сброс Ошибок)**  
 Упрощенный режим (предназначенный для неопытного технического персонала). В этом режиме автомат пытается автоматически удалить не критические ошибки.

**Запуск процедуры сброса ошибок**  
 Процедура сброса ошибки запускается одновременным нажатием и удерживанием не менее 5 секунд кнопок "1 Programming" и "2 Maintenance" (см. рис. 60). О начале процедуры оповещает звуковой телеметрический сигнал.

**Процедура сброса при отсутствии ошибок**  
 При отсутствии ошибок на дисплее появляется надпись "Ok-0/0". Можно возвращаться в обычный режим, нажав ENTER.

После этого проводится быстрая проверка системы.

**Процедура сброса при наличии ошибок**  
 При наличии ошибок процедура состоит из двух фаз:  
 1. Error list (Список ошибок);  
 2. Error removal (Удаление ошибок) – попытка удалить ошибки.

**Список ошибок**  
 Автомат выводит на дисплей список обнаруженных ошибок. В первой строке показывается общее число ошибок "ERRORS XX". Во второй строке приводится их описание в одном или нескольких окнах.  
 - Список составляется по следующим правилам: Ошибки, относящиеся к моторам спиралей группируются, например: "M 22 23 33 42 43" (иногда в нескольких экранных окнах) без учета кода ошибки.

- Все остальные ошибки высвечиваются в одном экранном окне с описанием, например: "NO WATER01" ("НЕТ ВОДЫ01"). Для перехода к следующему окну необходимо нажать ENTER. Нажав ENTER после просмотра последнего окна, вы удаляете ошибки.

**Удаление ошибок (Попытка удалить ошибки)**  
 Торговый автомат пытается автоматически удалить ошибки одну за другой. В это время высвечивается ошибка, которая должна быть сброшена, например: "Reset M24-E51", где M24 определяет мотор, к которому относится ошибка, а E51 – код обнаруженной ошибки). Вторая строка дисплея представляет собой "строку текущего состояния": элементы строки состоят из точек ".". После каждой попытки удалить ошибку на дисплее появляется надпись Ok/Fail (Удалено/Неудачно), а затем автомат переходит к следующему шагу. Если в результате удалось удалить все ошибки, процедура сброса считается удачной; если не удалось удалить одну или более ошибок – процедура не удалась.

**Удачный сброс**  
 Появляется сообщение "Ok – N/N", сопровождаемое длинным сигналом. N означает количество удаленных ошибок. Торговый автомат возвращается в первоначальное рабочее состояние посредством нажатия кнопки ENTER.

**Неудачный сброс**  
 Если в результате не удается исправить хотя бы одну ошибку, на дисплее появится надпись " Fail X/N", где X – количество ошибок, которые не удалось удалить, а N – общее количество обнаруженных ошибок. Надпись сопровождается несколькими короткими сигналами. Торговый автомат возвращается в первоначальное рабочее состояние посредством нажатия кнопки ENTER.

**Error log (Журнал ошибок)**  
 Торговый автомат COMBISNACK запоминает все существенные неполадки (например, ошибки, сигналы неисправностей и т.д.) При обнаружении ошибки она сохраняется в следующем виде:  
 1. код ошибки или неисправности  
 2. расположение источника сигнала неисправности (например, мотор определенной спирали, если неисправность произошла из-за этого мотора, или кофе, растворимый продукт и т.д.)  
 3. число, месяц и время обнаружения ошибки (только если торговый автомат оснащен хронометром).  
 Информация включается в список, способный сохранять до 50 подобных сообщений. 51-е сообщение сохраняется уже под номером 1 (предыдущая информация стирается).

Способы доступа к сохраненной информации:

ДЕЙСТВИЕ	СПОСОБ	СООБЩЕНИЕ НА ДИСПЛЕЕ
Получение информации об общем количестве сохраненных ошибок (когда ТО пребывает в обычном рабочем режиме)	Одновременное нажатие кнопок снеков "1" и "3"	SAECO COMBI SAECOXXX yyy zzz XXX показывает количество пунктов
Вход в журнал	Используя меню Maintenance/LOG MONITOR	LOG MONITOR Yxx Cyy ddtmm hhhmm Yxx = показывает "ТДЕ" произошла ошибка Y = M - мотор спиралей Y = S – растворимый продукт Y = C – кофе (например, M22 = мотор спиралей 22; S01 = растворимый напиток 01) Cyy = ошибка или сигнал о неисправности C = E – код ошибки C = W – код сообщения о неисправности dd = день месяца mm = месяц hh = час mm = минуты Для пролистывания меню используйте кнопки "*" и "?".
Сброс журнала	Использование специального меню	На самом деле журнал при этом не стирается. Просто автомат начнет высвечивать информацию, сохраненную после сброса журнала.
Просмотр всех пунктов журнала (включая удаление)	Войдите в список ошибок (Error list) и нажмите кнопку 5	Торговый автомат снова высветит всю информацию.

**Внимание**  
 Сохраняются все ошибки и неисправности, кроме случаев блокировки (кофе, растворимого продукта напитка или воды)

**ПРОВЕРКА МОТОРА**  
 С помощью этой функции на дисплей выводятся результаты диагностики всех действующих моторов. Затем можно протестировать все моторы по порядку.

- **Washing (Промывка)**  
 Позволяет осуществить промывку сетей розлива растворимых продуктов. Нажатием кнопки ENTER вы запускаете цикл автоматической промывки каждой сети.



**Рекомендации**

Для промывки сети отдельного растворимого продукта необходимо удерживать кнопку соответствующего напитка:  
 - Кнопка напитка **A**: промывка сети 1  
 - Кнопка напитка **B**: промывка сети 2  
 - Кнопка напитка **C**: промывка сети 3  
 - Кнопка напитка **D**: промывка сети 4

- **Boiler emptying (Опорожнение бойлера)**  
 Позволяет осуществить запуск автоматического опорожнения бойлера.

- **Motor failures (Неисправности мотора):**



Цифра во второй строке (пример "07") указывает на количество неисправностей моторов спиралей. Нажав кнопку ENTER вы входите в меню, описывающее ошибки и неисправности моторов. (см. таблицу на стр. 44). Ошибку можно удалить, снова нажав ENTER. Торговый автомат запускает мотор и пытается синхронизировать его. В случае успеха этой операции, номер ошибки стирается. В противном случае необходимо проверить причину ошибки по таблице неисправностей (11.2).

- **Single motor (Отдельный мотор)**  
 Позволяет пролистывать список моторов для тестирования отдельного мотора. Во второй строке показывается состояние мотора.

- **Sequence of motors (Последовательность моторов)**  
 Позволяет провести автоматическое тестирование работы всех моторов. Торговый автомат активизирует по очереди все моторы. При ошибке синхронизации мотора, торговый автомат будет устанавливать его в правильное положение.

**Важно**

После каждого сброса ошибки необходимо провести проверку мотора, из-за которого возникла неисправность



НЕИСПРАВНОСТЬ	ДЕЙСТВИЯ
"51" Неправильное время включения микровыключателя мотора.	Проверьте мотор и устраните неисправность. Снова включите автомат и проверьте моторы. Если проблема не решена, обратитесь в Авторизованный Сервисный Центр.
"52" Перенапряжение мотора	Проверьте мотор и устраните неисправность. Снова включите автомат и проверьте моторы. Если проблема не решена, обратитесь в Авторизованный Сервисный Центр.
"53" Мотор работает без управления	Замените мотор, снова запустите автомат и проверьте мотор.
"54" Отключение во время выдачи напитка	Снова запустите автомат и проверьте мотор.
"55" Мотор не обнаружен	Проверьте проводку и устраните неисправность. Снова запустите автомат и проверьте мотор.
"56 и 57" Положение мотора определено неправильно	Проверьте мотор и устраните неисправность. Снова включите автомат и проверьте моторы. Если проблема не решена, обратитесь в Авторизованный Сервисный Центр.

### 8.3.4 Временное отключение торгового автомата

Если нажать кнопку 3 (см. рис. 60 инструкции) на плате ЦПУ и удерживать 15 секунд, торговый автомат приходит в режим 33 "нерабочее состояние" – автомат отключается и платежная система блокируется.

Для возврата торгового автомата к обычной работе, осуществите процедуру ручного исправления ошибок как описано в меню MAINTENANCE (ОБСЛУЖИВАНИЕ).

## 9 ЭКСПЛУАТАЦИЯ

### 9.1 Выбор напитков (HOT

#### DRINKS/ГОРЯЧИЕ НАПИТКИ)



Торговый автомат может выдавать 9 видов напитков.

Напиток можно выбирать при следующих условиях:

- После запуска автомата достигнута установленная температура. В противном случае после нажатия кнопки на дисплее появится надпись "PLEASE WAIT" ("ПОЖАЛУЙСТА ПОДОЖДИТЕ").
- внесена достаточная сумма или торговый автомат настроен на бесплатный режим. В противном случае появится надпись "INSERT XXX" ("ВНЕСИТЕ XXX").
- нет ошибки в работе автомата. В противном случае на дисплее появляется сообщение об ошибке "BEVERAGE XXX OUT OF SERVICE" ("НАПИТОК XXX НЕ ПОДАЕТСЯ"), сменяющееся надписью "NOT AVAILABLE" ("НЕДОСТУПНО").
- выбран имеющийся в наличии напиток. В противном случае появляется надпись "NOT AVAILABLE" ("НЕДОСТУПНО").
- разрешен розлив выбранного напитка. В противном случае до нажатия кнопки на дисплее появляется надпись "BEVERAGE XXX", сменяющаяся надписью "NOT AVAILABLE". После нажатия кнопки появляется надпись "NOT AVAILABLE".
- закрыта дверца диспенсера. В противном случае появится надпись "CLOSE THE DOOR" ("ЗАКРОЙТЕ ДВЕРЦУ").

#### Важно

Цикл выдачи напитка нельзя прерывать, т.е. нельзя открывать дверцу пока не будет выдан стакан, сахар и размешиватель. Если случайно открыть дверцу, ее следует закрыть и выдача напитка снова начнется автоматически.

Во время выдачи напитка:

- система оплаты отключена;
- выдача снеков невозможна;
- в первой строке дисплея высвечено запрограммированное сообщение (сообщение по умолчанию: "WAIT FOR PRODUCT" ("ПОДОЖДИТЕ ПОКА ПРИГОТОВИТСЯ ПРОДУКТ")).

### Выбор напитка

Если автомат не запрограммирован на работу в бесплатном режиме, внесите необходимую сумму.

Нажмите на кнопку, соответствующую выбранному напитку.

После розлива напитка высветится надпись "REMOVE CUP" ("ВОЗЬМИТЕ СТАКАН"). Возьмите стакан из раздаточного отделения диспенсера.

После закрытия дверцы на дисплее появится надпись "THANK YOU", которая через несколько секунд сменится надписью "SAECO combi SAECO" (торговый автомат ожидает выбора следующего напитка).



#### Внимание

Не обожгите руки. Не беритесь за стакан, пока не появится надпись "REMOVE CUP". Не открывайте дверцу раздаточного отделения пока разливается напиток.

В случае ошибок или отсутствия продукта на стадии приготовления на дисплее высветятся причины этого. Сообщения и специальные предупреждения перечислены в разделе 11.

### 9.2 Выбор напитков (SNACKS / СНЕКИ)



Торговый автомат может работать с 5 лотками по 6 "спираль" в каждом. Каждая спираль определяется кодом лотка и спирали (см. 5.4).

После нажатия на цифровую клавишу (соответствующую номеру лотка), на дисплее в первой строке выводится сообщение "SELECTION XX" ("ВЫБОР XX"). У клиента есть 8 секунд для введения второй цифры. По истечении этого времени отменяется и первая строка.

Снеки выдаются при следующих условиях:

- внесена достаточная сумма или торговый автомат настроен на бесплатный режим. В противном случае появится надпись "INSERT XXX" ("ВНЕСИТЕ XXX").
- нет ошибки в работе автомата. В противном случае на дисплее появляется сообщение об ошибке "SNACK XXX OUT OF SERVICE" ("СНЕК XXX НЕ ПОДАЕТСЯ"), сменяющееся надписью "NOT AVAILABLE" ("НЕДОСТУПНО").

- выбранная спираль действительно установлена на автомате. Иначе на дисплее появится надпись "NOT AVAILABLE" ("НЕДОСТУПНО").

- нет ошибки, связанной с запрашиваемой спиралью. Иначе на дисплее появится надпись "NOT AVAILABLE" ("НЕДОСТУПНО").

#### Важно

Во время выдачи снеков:

- система оплаты отключена;
- выдача горячих напитков невозможна;
- в первой строке дисплея высвечено запрограммированное сообщение (сообщение по умолчанию: "WAIT FOR PRODUCT" ("ПОДОЖДИТЕ ПОКА ПРИГОТОВИТСЯ ПРОДУКТ")).

### Выбор снеков

Внизу на каждом лотке имеется этикетка с кодом продукта и ценой.

Внесите необходимую сумму.

Выберите продукт с помощью кнопок 1 – 6 и введите соответствующий код (23, 42 и т.д.).

После выдачи снека на дисплее появится надпись "THANK YOU". Заберите продукт с лотка. Через несколько секунд появится надпись "SAECO combi SAECO" (торговый автомат ожидает выбора следующего напитка).



#### Внимание

В случае ошибок или отсутствия продукта на стадии приготовления на дисплее высветятся причины этого. Сообщения и специальные предупреждения перечислены в разделе 11.

#### Важно

Инструкции по использованию автомата содержатся на табличке, расположенной на передней панели торгового автомата.

## 10 ЧИСТКА И ОБСЛУЖИВАНИЕ

### ⚠ Внимание

Перед осуществлением каких-либо операций по обслуживанию и/или чистке автомата, установите главный выключатель в положение "0", чтобы отключить питание.

Запрещается чистить или обслуживать автомат при вставленном ключе отключения аварийного микровыключателя.

Производитель снимает с себя ответственность за любые повреждения или неполадки, связанные с неправильным или недостаточным обслуживанием автомата.

### 🔌 Важно

Во время загрузки продуктов не затрагивайте до электрических частей и не протирайте их влажной материей.

### 10.1 Общие правила для обеспечения хороших эксплуатационных показателей



Торговый автомат и все стационарные компоненты следует чистить неабразивной губкой или влажной материей.

Не направляйте струю воды под напором на торговый автомат и его компоненты.

После каждой загрузки продуктов проверяйте правильность выдачи напитка. При необходимости отрегулируйте степень помолы.

После каждой загрузки продуктов убедитесь, что снеки свободно передвигаются в лотках.

Оставляйте достаточно места между лотками.

По возможности не располагайте пакетики рядом друг с другом, т.к. они могут зацепляться друг за друга во время движения.

Загружайте банки в самый нижний лоток.

По возможности загружайте банки по 250 мл.

Располагайте самые крупные пакеты в центре.

Для правильной работы автомата рекомендуется выполнять инструкции и следовать расписанию из ГРАФИКА ОБСЛУЖИВАНИЯ (см. 10.2.1).

### 10.2 Чистка и текущее обслуживание



#### ⚠ Внимание

Промывайте детали только теплой водой, без использования моющих средств, которые могут деформировать автомат или повлиять на его работу.

Не мойте съемные компоненты в посудомоечной машине.

Во время чистки и обслуживания автомата не подвержайте физическому воздействию электрические компоненты, плату ЦПУ, дверцу стартера, промежуточную дверцу. Не чистите их влажной материей и/или обезжиривающими моющими средствами. Удалите пыль струей сухого сжатого воздуха или антистатической материей.

#### 🔌 Важно

Внутри автомата имеется bipolarный разъем для обслуживания автомата на 230 Вольт. Только техник по обслуживанию может использовать его для подключения рабочего или чистящего оборудования.

### 10.2.1 График обслуживания



#### Ежедневное обслуживание

Смочите матерью в моющем средстве, подходящем для промывки компонентов, контактирующих с продуктами питания, и протрите:

- витрину (6 – Рис. 1)
- лоток выдачи продуктов (8 – Рис. 1)
- дисплей (1 – Рис. 1)
- табличку с инструкцией (2 – Рис. 1)
- дверцу диспенсера напитков (3 – Рис. 1)
- кнопочную панель

#### Еженедельное обслуживание

Протрите поддон (см. 10.2.2)

Замените пакет для отработанного кофе (см. 10.2.3)

Опорожните бак для слива жидкости и промойте его (см. 10.2.4)

Опорожните бак для чистой воды и промойте его (см. 10.2.4)

Прочистите канал выдачи размешивателей (см. 10.2.5)

Прочистите отделение для кофейных зерен и канал для молотого кофе (см. 10.2.6)

Прочистите смеситель и диспенсер растворимых продуктов (см. 10.2.7)

Прочистите раздаточное отделение диспенсера, не снимая его (см. 10.2.8)

### После каждой загрузки

При необходимости прочистите отделение для кофейных зерен, растворимого продукта, контейнеры для сахара и контейнер для чистой воды (см. 10.2.9)

### Ежемесячно

Снимите и разберите компоненты раздаточного отделения диспенсера и тщательно промойте их (см. 10.2.8)

Прочистите кронштейн диспенсера (см. 10.2.10)

Прочистите держатель стаканов (см. 10.2.11)

Прочистите холодильную установку пылесосом (см. 10.2.12)

Прочистите кофемолку (см. 10.2.13)

### 10.2.2 Чистка поддона



Выньте поддон и тщательно прочистите его (Рис. 89).



Рис. 89

С помощью пылесоса удалите пыль из отделения для растворимых продуктов. Пылесос подключите к разъему для обслуживания автомата 17 (Рис. 1). Особенно тщательно прочистите и просушите лоток, показанный на рис. 90.



Рис. 90

### 10.2.3 Замена пакета для отработанного кофе



Затяните зажим, выньте заполненный пакет и замените его новым (Рис. 91).

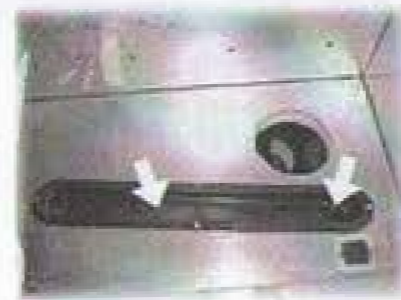

Рис. 91

### 10.2.4 Опорожнение бака для слива жидкости



Выньте бак из торгового автомата (Рис. 92).



Рис. 92

Выньте шланг из бака (Рис. 93).



Рис. 93

Снимите крышку (Рис. 94) и опорожните бак.



Рис. 94

Промойте бак, снова наденьте крышку и вставьте сливной шланг. Поместите бак на прежнее место.

### 10.2.5 Чистка канала выдачи размешивателей



Тщательно прочистите канал выдачи размешивателей (Рис. 95).



Рис. 95

### 10.2.6 Чистка отделения выдачи кофе



Отсоедините трубку от диспенсера (Рис. 96).



Рис. 96

Выньте отделение выдачи кофе, установив рычажок в положение 3 (Рис. 97).



Рис. 97

Промойте отделение теплой водой. Отдельно прочистите верхний фильтр (Рис. 98).



Рис. 98

#### Важно

Вставляя отделение обратно в автомат, убедитесь, что все указательные стрелки совпадают. В случае необходимости произведите корректировку специальным ключом, входящим в комплект.

Ослабьте крепежные винты (Рис. 99), выньте канал для отработанного кофе и промойте его теплой водой.



Рис. 99

### 10.2.7 Чистка диспенсера и смесителя растворимого продукта



Отсоедините раздаточный шланг от насадки и кронштейна диспенсера (Рис. 100).



Рис. 100

Выньте воронку для растворимого продукта вместе с крышкой (Рис. 101).



Рис. 101

Поверните блокировочное кольцо по часовой стрелке (Рис. 102) и снимите корпус смесителя.



Рис. 102



Осторожно поворачивая отвертку с плоским лезвием выньте вентилятор (Рис. 103).



Рис. 103

Промойте компоненты теплой водой. Будьте особенно осторожны при промывании вентилятора – не повредите его. Соберите компоненты в обратном порядке и правильно подсоедините раздаточный шланг.

### 10.2.8 Чистка раздаточного отделения диспенсера

Нажмите на блокирующие рычажки и выньте раздаточное отделение (Рис. 104).



Рис. 104

Выньте днище (Рис. 105).



Рис. 105

Промойте раздаточное отделение и днище теплой водой (Рис. 106).



Рис. 106

Снова установите днище и раздаточное отделение в автомат только тщательно высушив их.

Вставьте раздаточное отделение в торговый автомат и убедитесь, что верхний штифт не располагается между дверцей и планкой микровыключателя (Рис. 107).



Рис. 107

Все компоненты следует разбирать и тщательно очищать ежемесячно.

Вынув раздаточное отделение (Рис. 104 и 105), выньте также и пружину (Рис. 108).



Рис. 108

Выньте защитный фланец (Рис. 109).



Рис. 109

Поверните верхнее кольцо против часовой стрелки и выньте его из раздаточного отделения (Рис. 110).



Рис. 110

Аккуратно нажмите на боковые стенки и выньте дверцу раздаточного отделения диспенсера (Рис. 111).



Рис. 111

Вынув дверцу (Рис. 112), промойте все детали в теплой воде.

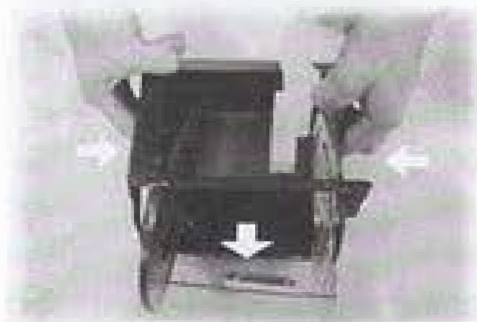

Рис. 112

Соберите отделения в порядке, обратном порядку разборки.

### 10.2.9 Чистка баков и контейнеров



Чтобы очистить отделение для кофейных зерен:

- Выньте движущуюся панель (Рис. 113);
- Разлейте несколько стаканов кофе, чтобы очистить кофемолку от зерен;
- Потяните контейнер вверх и удалите остатки зерен пылесосом;
- Промойте контейнер изнутри и тщательно просушите перед установкой обратно в торговый автомат.



Рис. 113

Чтобы очистить контейнер для растворимых продуктов:

- Поверните по часовой стрелке запорный рычажок контейнера (Рис. 114);



Рис. 114

- Выньте контейнер (Рис. 115).



Рис. 115

- Промойте контейнер изнутри и тщательно просушите перед установкой обратно в торговый автомат.

Чтобы прочистить контейнер для сахара:

- Выньте коленчатую трубку для сахара (Рис. 116).



Рис. 116

- Выньте контейнер (Рис. 117).



Рис. 117

- Промойте контейнер и тщательно просушите перед установкой обратно в торговый автомат.

- Опорожните канал подачи сахара через нижнее отверстие (Рис. 118) и очистите его от остатков сахара.



Рис. 118

### 10.2.10 Чистка кронштейна диспенсера



Отсоедините шланги от кронштейна диспенсера (Рис. 119).



Рис. 119

Снимите диспенсер (Рис. 120).



Рис. 120

Поднимите запорный рычажок и выньте подвижный поддон (Рис. 121).



Рис. 121

Промойте все детали теплой водой и соберите их в порядке, обратном порядку разборки.

### 10.2.11 Чистка держателя стаканов



Поднимите запорный рычажок и выньте держатель стаканов (Рис. 122).



Рис. 122

Промойте все детали теплой водой и соберите их в порядке, обратном порядку разборки.

Очистите холодильное отделение с помощью пылесоса снаружи и изнутри (Рис. 124).

### 10.2.12 Чистка холодильной установки



Выньте нижнюю крышку (Рис. 123).



Рис. 123



Рис. 124

### 10.2.13 Чистка кофемолки



Ежемесячно очищайте кофемолку от осадка, которые может стать причиной образования плотных отложений на стенках.

Вынув отделение для кофейных зерен (10.2.9 – Рис. 113), тщательно прочистите кофемолку пылесосом.

### 10.3 Внеплановое обслуживание



#### Внимание

Все вышеприведенные предупреждения (10.2) относятся и к внеплановому обслуживанию.

Внеплановое обслуживание включает замену и регулировку деталей, для чего требуются особые навыки:

- регулировка спиралей (описано в п. 10.3.1);
- замена спиралей (описано в п. 10.3.2);
- замена моторов (описано в п. 10.3.3);
- изменение расположения лотков (описано в п. 10.3.4).

### 10.3.1 Регулировка спиралей



Регулировка спиралей производится исходя из того, для выдачи каких продуктов они будут использоваться (снеки, бутылки или банки). Спирали регулируются следующим образом (Рис. 125):

- потяните спираль так, чтобы вынуть ее соединение из корпуса мотора;
- вращайте спираль на 45° за один оборот, пока не установите ее в желаемое положение;
- отпустите спираль и ее соединение автоматически вернется в свое гнездо в корпусе мотора.



Рис. 125

### 10.3.2 Замена спирали

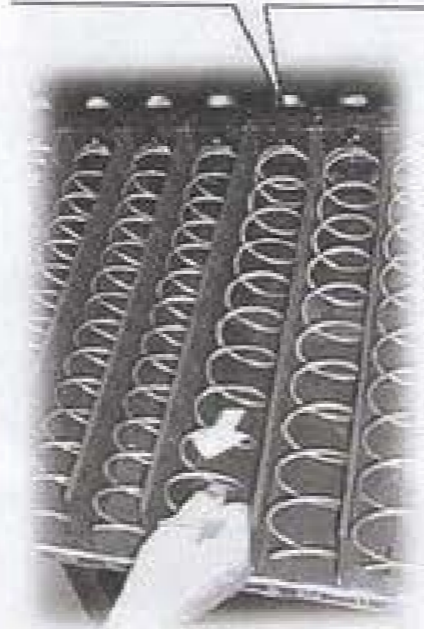
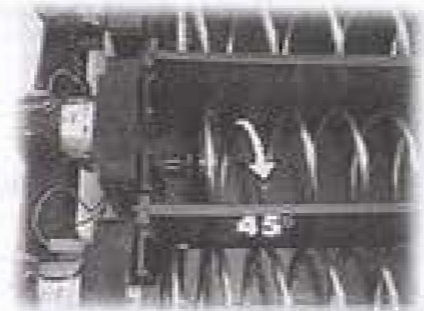

В стандартном исполнении поставляется, несколько спиралей с различным ходом, подходящие для выдачи продукции различного размера. Другие варианты спиралей можно заказать напрямую у производителя.

Все спирали взаимозаменяемы и вставляются в лотки торгового автомата следующим образом:

- выньте лоток из торгового автомата и прислоните его к станку;
- выньте мотор и спираль из лотка (Рис. 126);



Рис. 126

- удерживая мотор, вращайте правую спираль против часовой стрелки, пока она не разблокируется и не выйдет из стопорного паза (Рис. 127). Левую спираль поворачивайте по часовой стрелке.

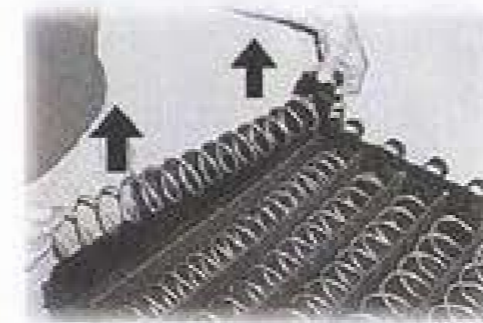

Рис. 127

- вставьте спираль, наиболее подходящую для выдаваемого продукта. Вставьте ее во фланец привода мотора, соблюдая порядок, обратный порядку разборки;

- отрегулируйте спирали, как описано в п. 10.3.1.



#### Внимание

Если заменяемая спираль соединена с направляющим каналом для выдачи бутылок, банок или пакетов Tetrapack, сначала поднимите направляющую на уровень над краем лотка, а затем выньте (Рис. 128).

Вы не сможете вынуть спираль, не вынув предварительно направляющую.



Рис. 128

## 10.3.3 Замена мотора



Процедура следующая:

- выньте лоток из торгового автомата и прислоните его к станку;
- выньте мотор и спираль из лотка (Рис. 126);
- выньте спираль (Рис. 127);
- выньте электрические соединители (Рис. 129);
- замените мотор; затем используйте процедуру, обратную процедуре разборки.



Рис. 129

Если вы хотите заменить мотор на мотор, приводящий в движение две спирали:

- выньте лоток из торгового автомата и прислоните его к станку;
- выньте мотор и спираль из лотка (Рис. 126);
- выньте спираль (Рис. 127);
- выньте направляющую для спирали, если она используется (Рис. 128);
- выньте электрические соединители (Рис. 129);
- сделайте то же самое для второй спирали;
- выньте распорку (Рис. 130);

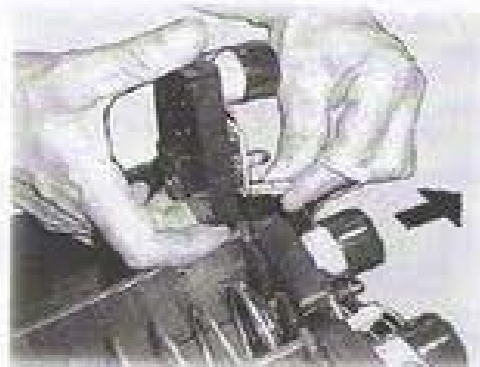

Рис. 130

- вставьте транспортер для снежков (Рис. 131);

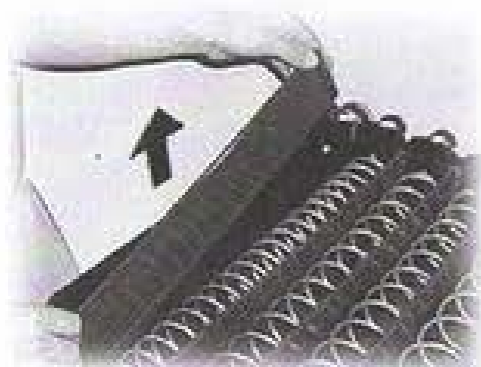

Рис. 131

- подсоедините два электрических соединителя (Рис. 132);



Рис. 132

- вставьте правую и левую спирали в мотор для двух спиралей;
- вставьте мотор со спиралью в соответствующий канал (Рис. 133);

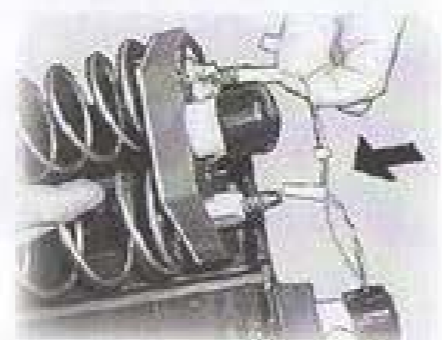

Рис. 133

- вставьте лоток в торговый автомат и отрегулируйте спираль как описано в п. 10.3.1.

## 10.3.4 Изменение расположения лотков



Можно изменить расположение лотков в торговом автомате, перемещая поддерживающие их направляющие.

Для этого:

- выньте соединитель лотка, который вы собираетесь вынуть из торгового автомата (Рис. 134);



Рис. 134

- полностью выньте лоток из торгового автомата;
- отсоедините правый направляющий канал лотка, открутив передний винт (Рис. 135);



Рис. 135

- выньте направляющий канал (Рис. 136);

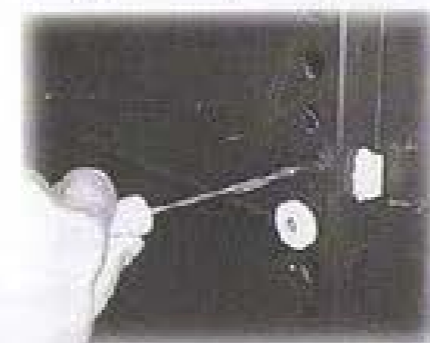

Рис. 136

- выберите паз для нового расположения направляющего канала. Снова закрутите винт;

- таким же образом отсоедините и поместите в новый паз левый направляющий канал так, чтобы он был на той же высоте, что и правый;

- вставьте лоток и снова подключите питание.

**Важно**

Если вы подключаете лоток к новому электрическому соединению, вам, вероятно, придется перепрограммировать параметры продажи продуктов.



## 10.4 Обновление программного обеспечения



Программа управления торговым автоматом записана во флэш-памяти микроконтроллера.

Программное обеспечение можно обновить, используя внешнюю EPROM- или FLASH-память;

Ниже приведена общая процедура осуществления вышеупомянутых обновлений.

### Внешняя EPROM- (СППЗУ) или FLASH-память

Процедура следующая:

- отключите торговый автомат;
- отсоедините ХРОНОМЕТР (TIMEKEEPER) если он установлен;
- вставьте внешний модуль памяти в разъем 16x2 (рис. 137) так, чтобы часть с надписью PIN была повернута вверх. Убедитесь, что все штырьки модуля памяти прочно закреплены и модуль идеально вставлен в разъем 16x2.



Рис. 137

- включите торговый автомат. Автомат производит проверку наличия подходящего внешнего модуля памяти. В этом случае появится надпись:

PRESS F1 TO UPDATE  
FROM VX.yz -> TO A.bc

- сообщение во второй строке говорит о том, что если состоится обновление программы, то текущая версия (X.yz) будет заменена обновленной версией (A.bc);

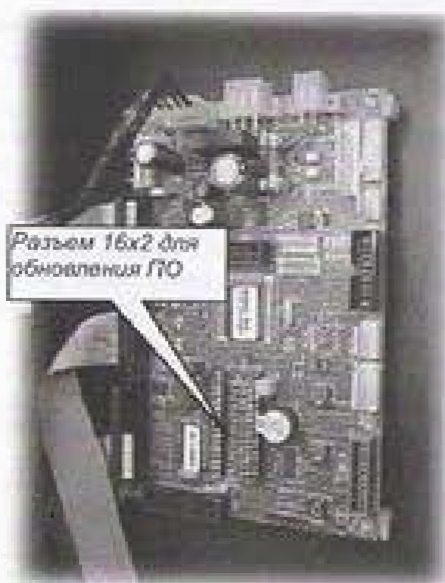
- для обновления программного обеспечения нажмите внутреннюю кнопку F1 (в углу) на плате процессора. Нажатие любой другой кнопки не приведет ни к каким действиям.

- для обновления программного обеспечения требуется примерно 30 секунд, после чего появится сообщение на дисплее "обновление завершено".

UPDATE COMPLETED

- отключите торговый автомат;
- выньте внешний модуль памяти;
- снова установите ХРОНОМЕТР (TIMEKEEPER) – если он используется.

## 11 СООБЩЕНИЯ НА ДИСПЛЕЕ

В этом разделе описываются сообщения на дисплее:

- во время нормальной работы;
- в случае неполадки (сообщение об ошибке).

Код ошибки	Сообщение	Описание	Действия
/	SAECO combi SAECO	Торговый автомат в режиме ожидания	
/	WAIT FOR PRODUCT	Осуществляется выдача напитка	
/	CLOSE DOOR	Открыта дверца раздаточного отделения диспенсера	Закройте дверцу
/	SUGAR 1-x SUGAR 2-xx SUGAR 3-xxxx SUGAR 4-xxxxxx	КОЛИЧЕСТВО САХАРА, добавляемое в напиток	
/	DECAFFEINATED	Задан параметр DECAFFEINATED (БЕЗ КОФЕИНА)	
/	SELECTION x ?	Ожидание второй цифры при выборе снэка	
/	COFFEE NOT AVAILABLE	Контейнер для кофейных зерен пуст	Заполните контейнер (см. раздел 7)
/	NOT AVAILABLE	Выбранный продукт недоступен	
/	USE EXACT CHANGE	В трубке с монетами количество монет меньше установленного уровня / нет сдачи	Добавьте монеты в монетоприемник с функцией выдачи сдачи
/	NO LINK	Торговый автомат не обнаруживает связи с системой оплаты, если таковая используется	Проверьте соединение с системой оплаты

### 11.2 Сообщения об ошибках

Торговый автомат может выявлять ряд аномалий, которые могут привести к полной или частичной блокировке функций автомата. В случае полной остановки в первой строке дисплея появится сообщение "out-of-service" ("неисправен"), а во второй строке – код неисправности, например:

CALL FOR ASSISTANCE  
OUT OF SERVICE 23

КОД  
НЕИСПРАВНОСТИ

В этом случае торговый автомат считается неисправным. Чтобы вернуть его в рабочее состояние необходимо устранить причину неисправности и по возможности осуществить процедуру сброса ошибки, как описано в п. 8.3.3.

### 11.1 Сообщения, высвечивающиеся во время работы автомата

В таблице показаны сообщения, появляющиеся на дисплее при обычной работе автомата.

Если имеет место лишь частичная остановка работы торгового автомата, он продолжает работать, но во второй строке дисплея информирует клиента о неисправности, например высвечивается:

КОД  
НЕИСПРАВНОСТИ

SAECO COMBI SAECO  
(03) BEVANDA ABCDEF

сменяемое:

SAECO COMBI SAECO  
NOT AVAILABLE

Т.е. во второй строке дисплея высвечиваются, сменяя друг друга, две строки, указывающие на то, что горячие напитки A, B, C, D, E, F недоступны по причине неисправности 03 (блокировка отделения раздачи кофе 3). Остальные напитки (F, G, H) и все снэки по-прежнему доступны.

Чтобы полностью вернуть автомат в рабочее состояние необходимо устранить причину неисправности и по возможности осуществить процедуру сброса ошибки, как описано в п. 8.3.3.

Код ошибки	Сообщение	Причина	Действия	Эта ошибка блокирует
01	NO WATER	Неполадки в водной сети (неполадки с электрическим вентиляем, механический сервоконтроллер закрыл вентиля)	Спустите воду из водного шланга (Рис. 139, п. 12.2.1)	ГОРЯЧИЕ НАПИТКИ
		Водяная сеть не работает.	Проверьте водяную сеть.	
03-04	BREWING UNIT BLOCK	Заблокировано центральное кофейное устройство	Устраните причину блокировки	Напитки с кофейными зернами
05	NO FLOWMETER	Турбина не вращается: 1. насос не работает; 2. электрический вентиль заблокирован; 3. засорена водяная сеть; 4. турбина не работает	1. Проверьте электрическое соединение 2. Проверьте электрическое соединение 3. Проверьте водяную сеть 4. Замените турбину	ГОРЯЧИЕ НАПИТКИ
06-07	ARM DISP. BLOCKED	Заблокирован раздаточный кронштейн диспенсера	Устраните причину блокировки	ГОРЯЧИЕ НАПИТКИ
08	NO CUPS	Загрузка стаканов пуст	Загрузите стаканы (см. 7.4)	ГОРЯЧИЕ НАПИТКИ
10	CUP DISP. BLOCKED	Заблокирован диспенсер стаканов	Устраните причину блокировки	ГОРЯЧИЕ НАПИТКИ со стаканами
14	TEMP. SENSOR ERROR	Проблемы с температурным датчиком	Проверьте датчик. Обратитесь к технику по обслуживанию или в авторизованный сервисный центр	ГОРЯЧИЕ НАПИТКИ
16		Ошибка блока управления при передаче данных в память автомата	Отключите торговый автомат, установите ХРОНОМЕТР и снова включите его	Торговый автомат
20		Нет растворимой смеси	Загрузите растворимую смесь	Напитки с кофейными зернами
22		Возникли проблемы при выдаче кофе	Проверьте степень помола, дозировку кофе и центральное кофейное устройство	Напитки с кофейными зернами
25		Карта SAECO работает без хронометра	Устраните причину сообщения ERROR 27	Торговый автомат
26		Компрессор более 4 часов работает с неисправным датчиком. Это сообщение появляется если ОШИБКА 27 (ERROR 27) не исправляется более 4 часов	Отключите торговый автомат. Проверьте соединение датчика и при необходимости замените его. Снова включите торговый автомат	СНЕКИ
27		Неисправность датчика температуры окружающей среды	Проверьте соединения, моторы и при необходимости обратитесь в авторизованный сервисный центр	СНЕКИ
28		Все моторы отсутствуют или неисправны	Отключите торговый автомат. Проверьте соединение датчика и при необходимости замените его. Снова включите торговый автомат	СНЕКИ
29		Неисправность датчика холодильной системы	Проверьте соединения, моторы и при необходимости обратитесь в авторизованный сервисный центр	СНЕКИ
32		Автоматическая перезагрузка управляющей программы платёжной системы	Обратитесь в авторизованный сервисный центр	

## 12 ХРАНЕНИЕ - УТИЛИЗАЦИЯ

### 12.1 Изменение расположения автомата



Если торговый автомат необходимо переместить в другое место:

- отключите автомат от сети;
- опорожните контейнер для кофейных зерен, а также контейнеры для растворимого продукта и сахара;
- опорожните лотки для снеков/бутылок;
- отключите воздушный выключатель. Выньте пружину из правой трубки (Рис. 138) и слейте воду в контейнер. Полностью слив воду, установите пружину на место;



Рис. 138

- проведите цикл слива бойлера (меню обслуживания);
- слейте воду из водопровода. Выньте пружину из левой трубки (Рис. 139) и слейте воду в контейнер. Полностью слив воду, установите пружину на место;



Рис. 139

- отключите торговый автомат с помощью выключателя 18 (Рис. 1);
- опорожните лоток для использованного кофе (см. 10.2.3);
- опорожните бак для слива жидкости и промойте его (см. 10.2.4);
- перенесите торговый автомат, как описано в разделе 10;
- снова соберите все детали и закройте все двери;
- поднимите торговый автомат и установите его в нужном месте, как описано в п. 5.2.

### 12.2 Простой и хранение

Если торговый автомат долгое время не используется, необходимо принять определенные профилактические меры, описанные в п. 12.1. Вы также должны:

- обернуть автомат брезентом, чтобы защитить его от пыли и влажности;
- убедиться, что автомат хранится в подходящем помещении (при температуре не ниже 1°C), и сверху на него не нагружены коробки или какое-либо оборудование.

### 12.3 Утилизация торгового автомата

При утилизации автомата необходимо действовать как описано в предыдущих пунктах.

Рекомендуется отправить автомат в специальный авторизованный центр, по сбору отходов или разобрать его, отдельно улавав цветные металлы, пластмассу, электропровода и т.д.)



#### Внимание

Утилизация торгового автомата должна осуществляться с учетом норм охраны окружающей среды и в соответствии с действующими местными законами.